

14歳以下男子シングルス

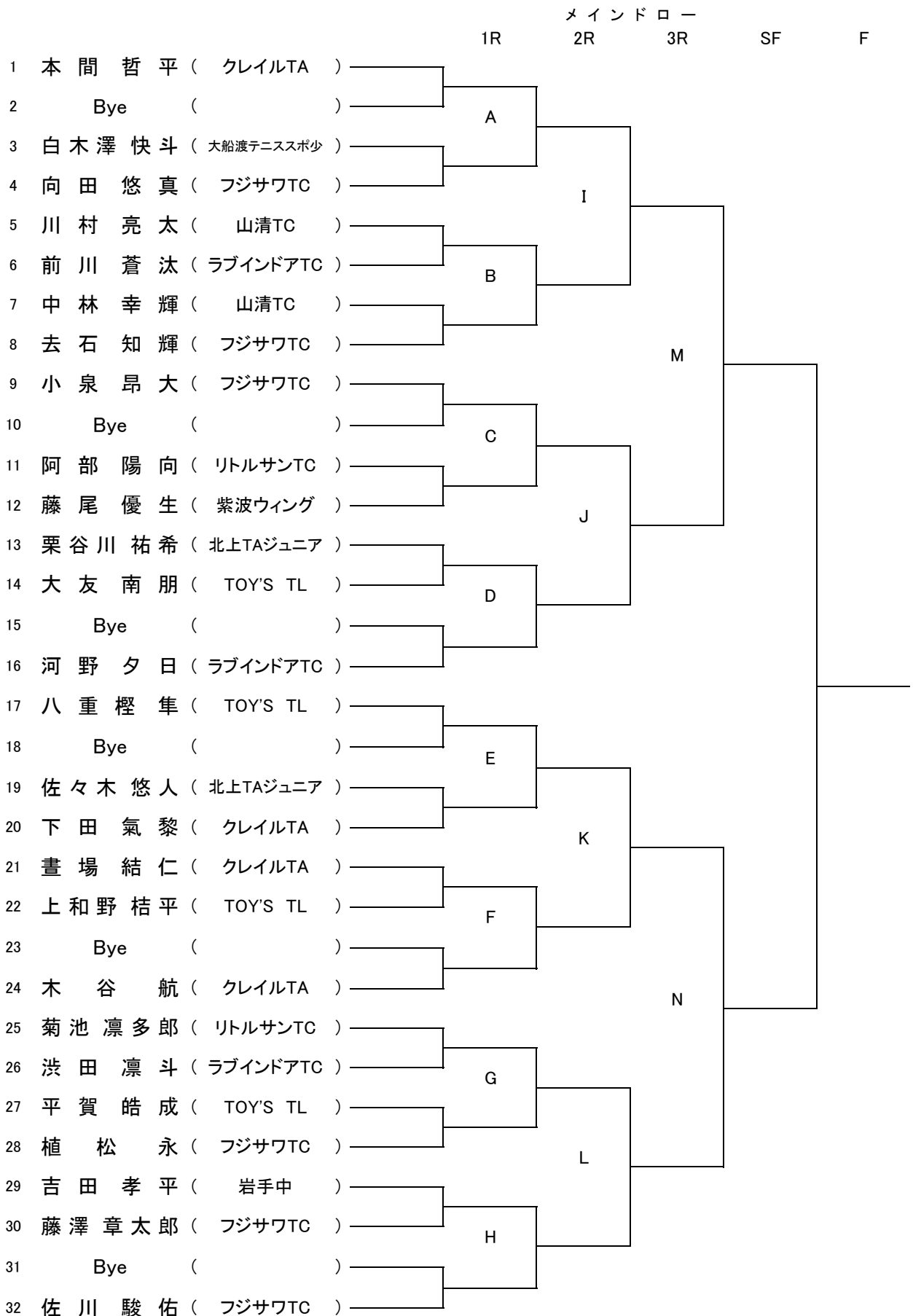

14歳以下男子シングルス
選考順位決定トーナメント

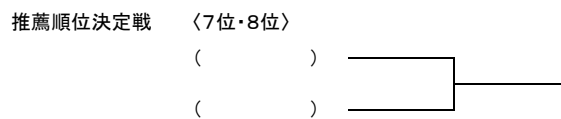
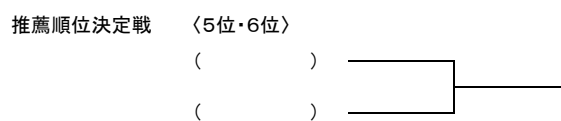
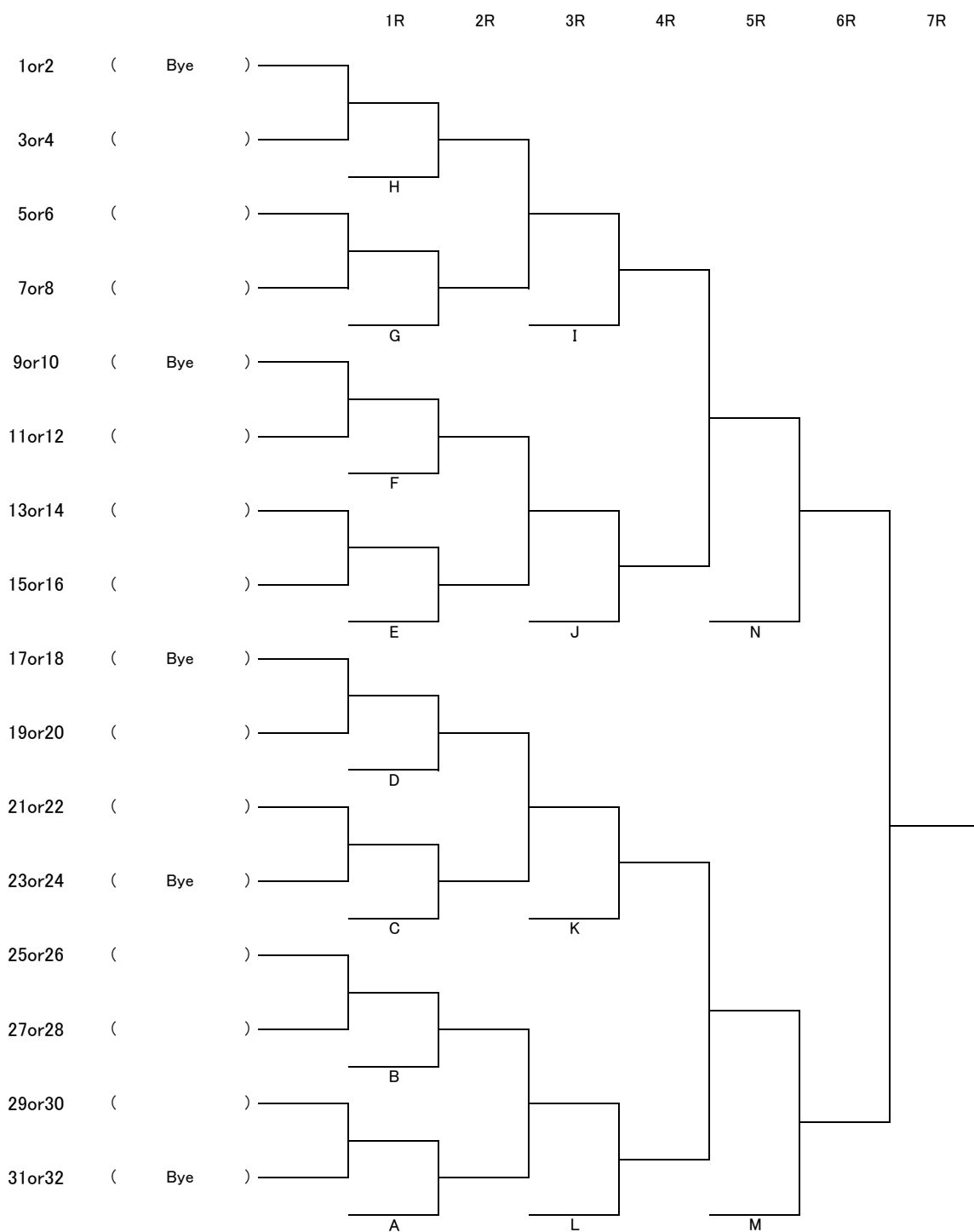

14歳以下女子シングルス

メ イ ン ド ロ ー
1R 2R SF F

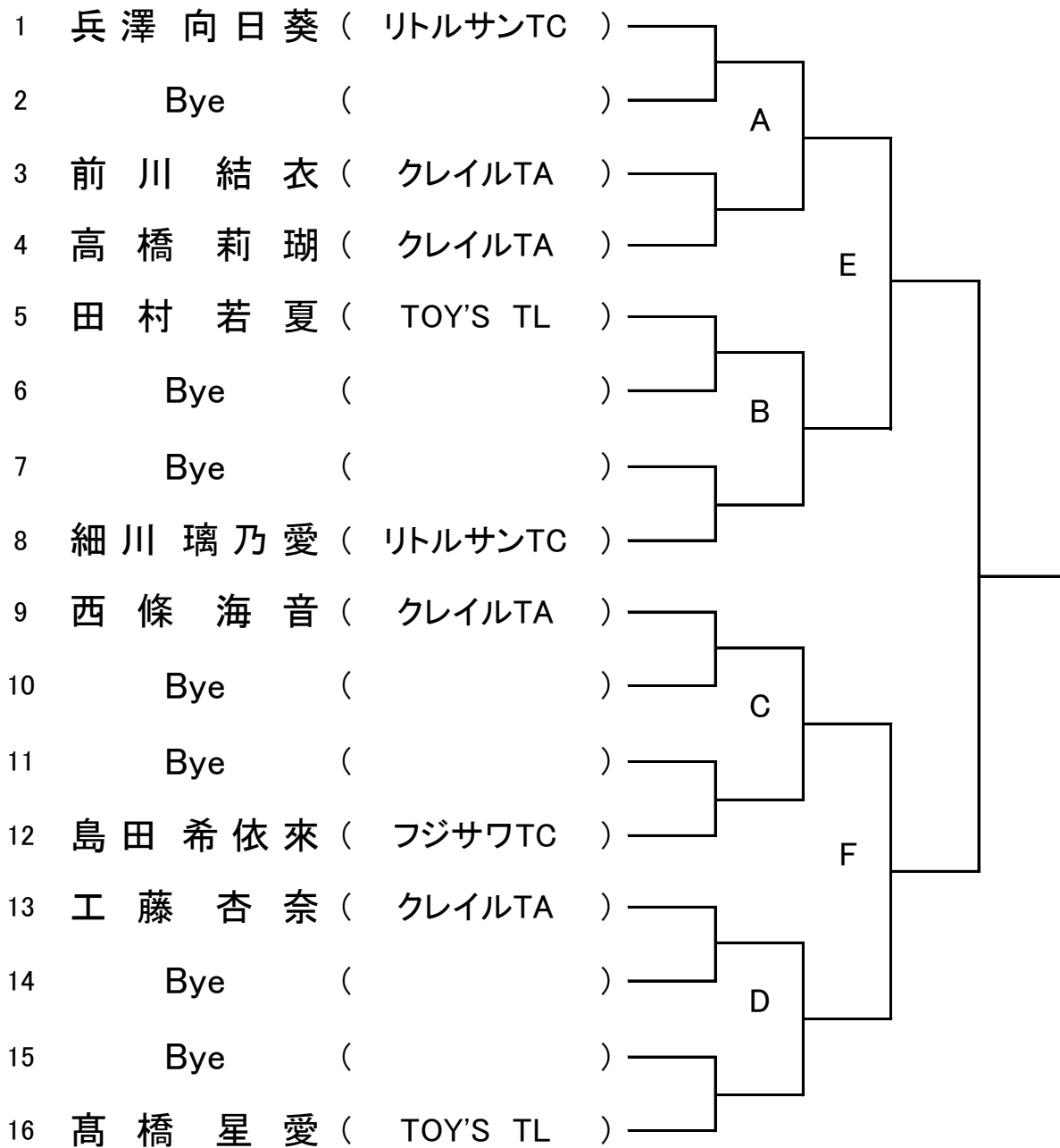

14歳以下女子シングルス
選考順位決定トーナメント

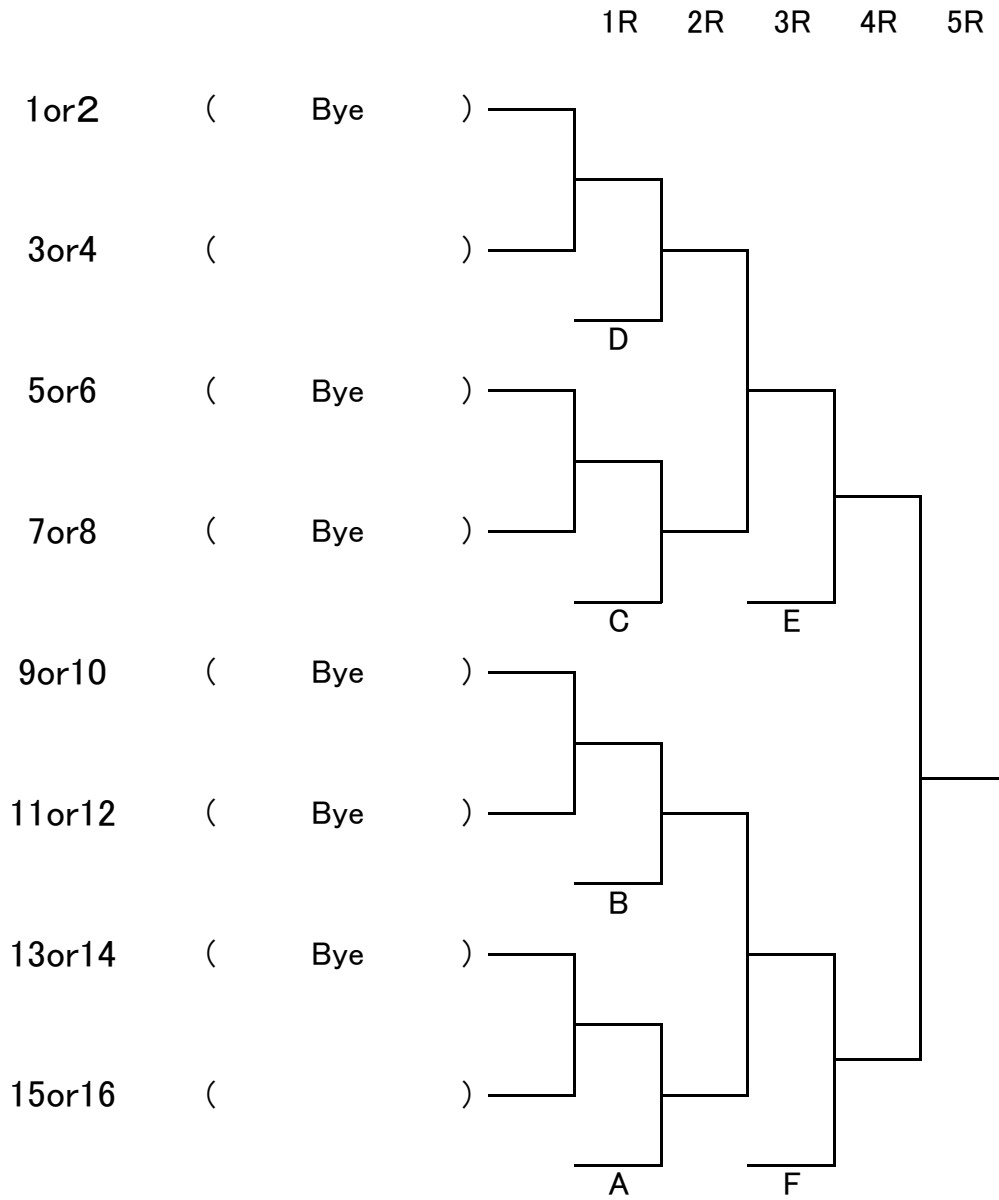

推薦順位決定戦 <5位・6位>

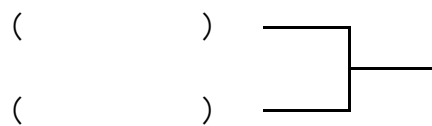

推薦順位決定戦 <7位・8位>

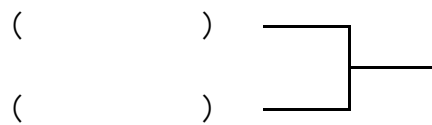

14歳以下 男子ダブルス

1R 2R SF F

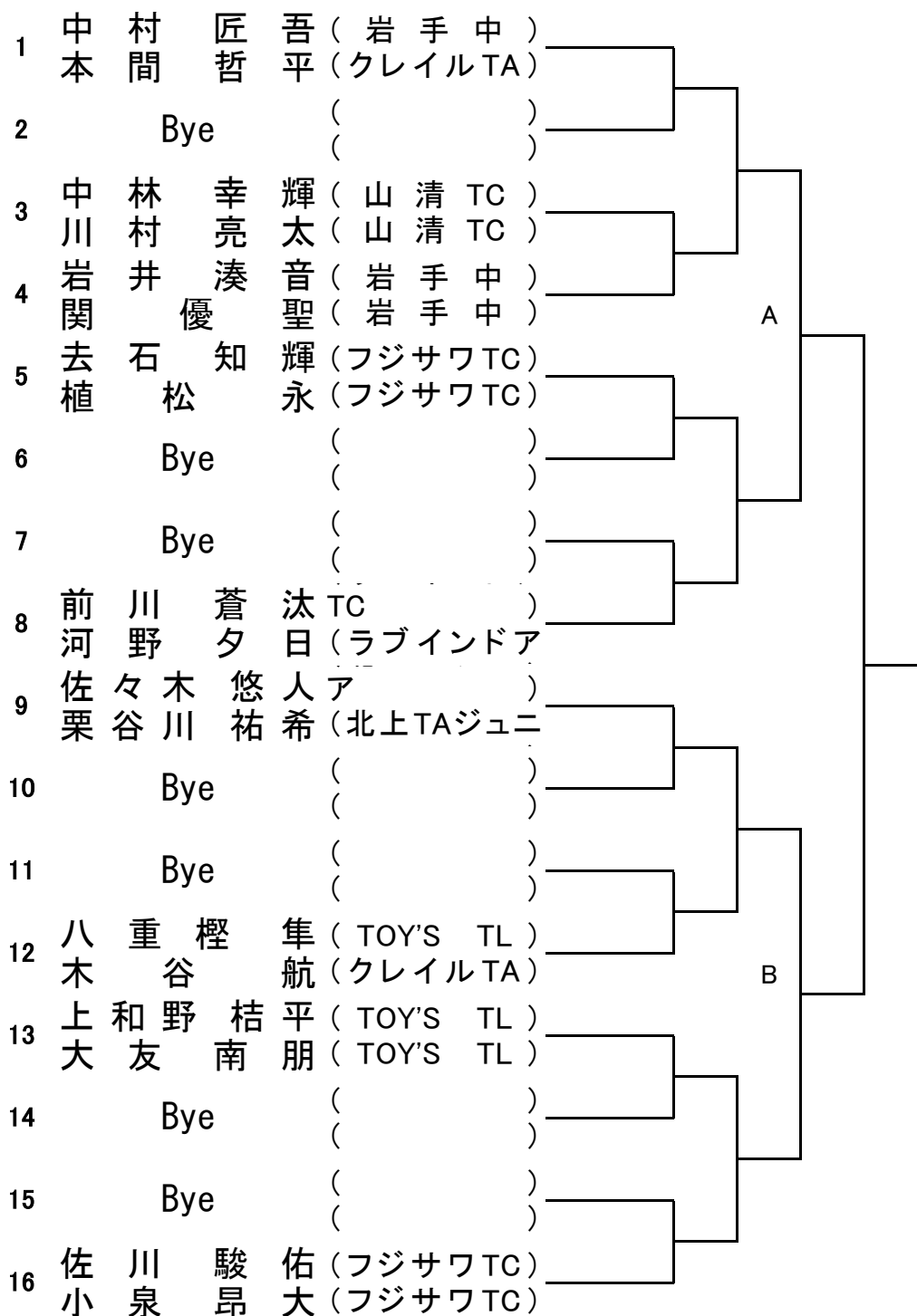

推薦順位決定戦 <2位・3位・4位>

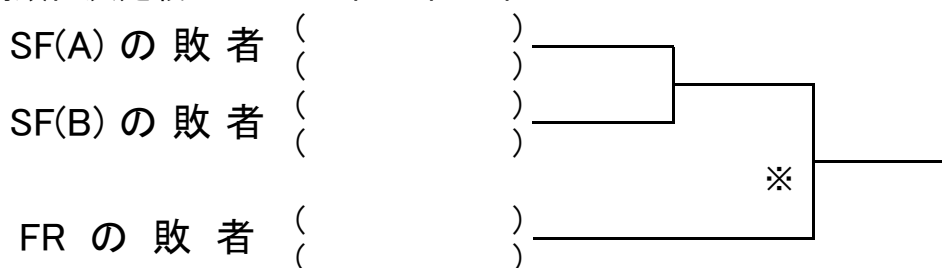

※の試合が対戦済みの場合は行わない

14歳以下 女子ダブルス

SF F

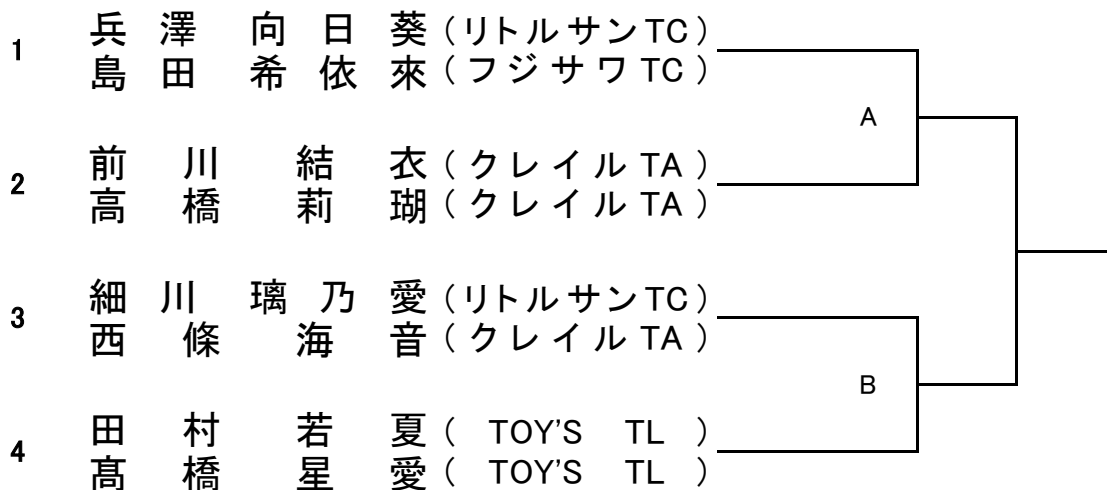

推薦順位決定戦

<2位・3位・4位>

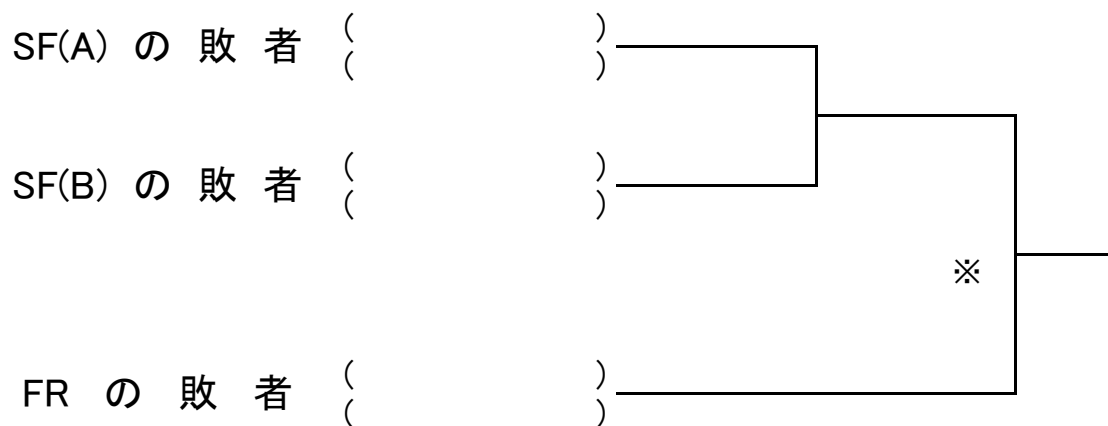

※の試合が対戦済みの場合は行わない

12歳以下男子シングルス

メ イ ン ド ロ ー
1R 2R SF F

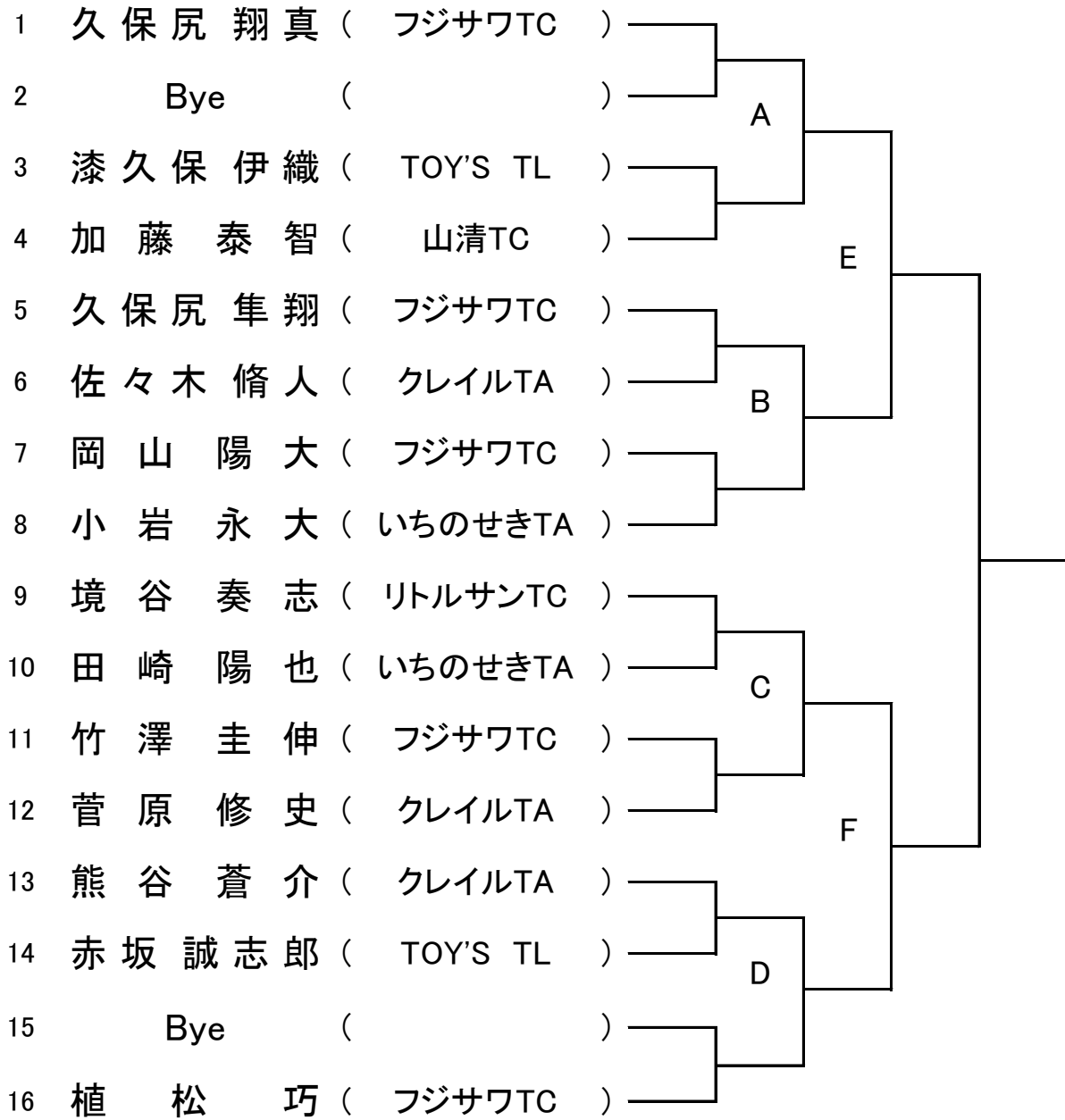

12歳以下男子シングルス 選考順位決定トーナメント

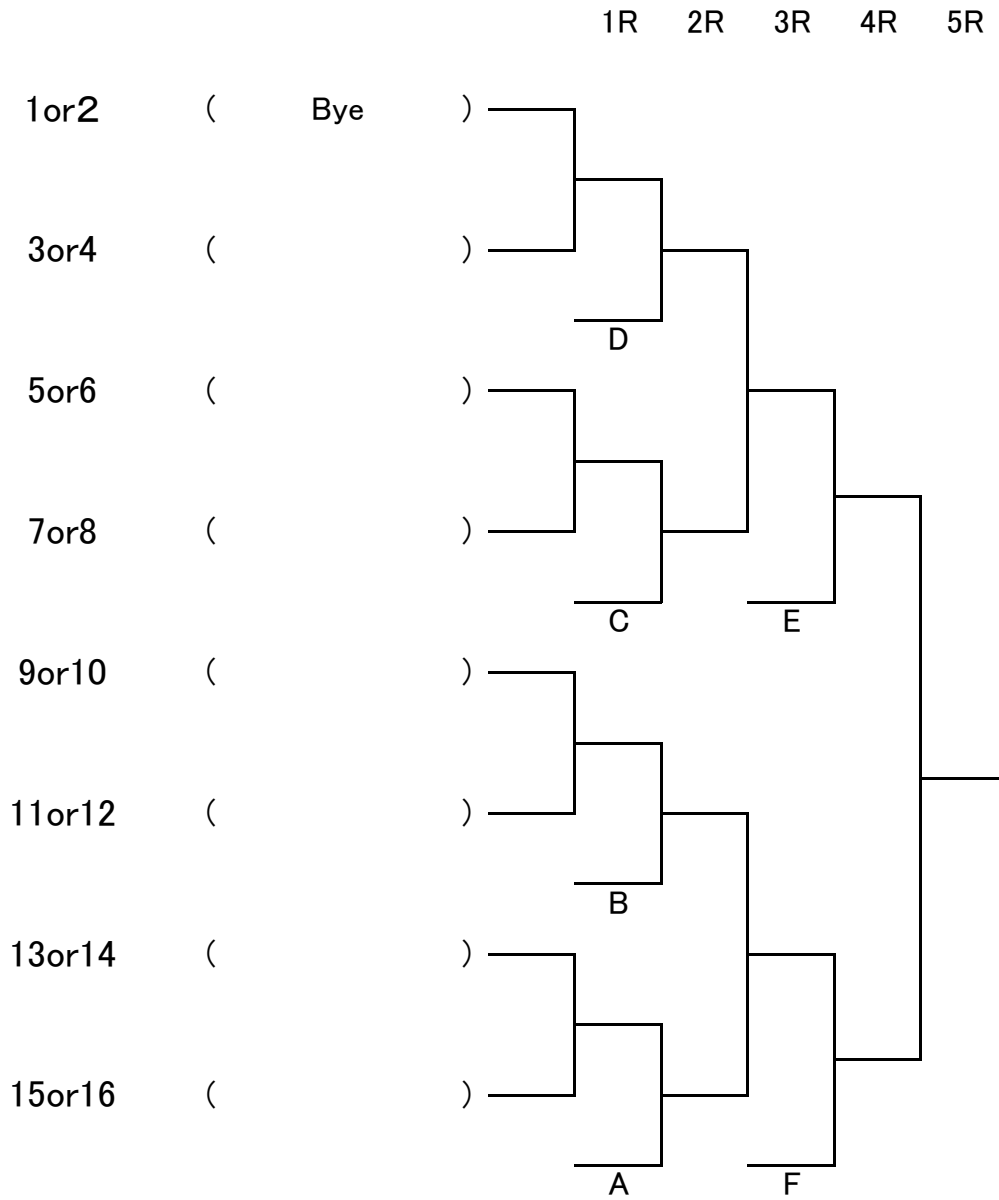

推薦順位決定戦 <5位・6位>

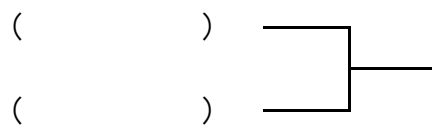

推薦順位決定戦 <7位・8位>

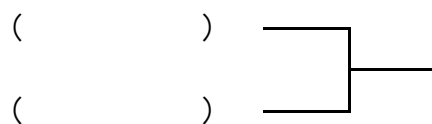

12歳以下女子シングルス

メ イ ン ド ロ ー
1R 2R SF F

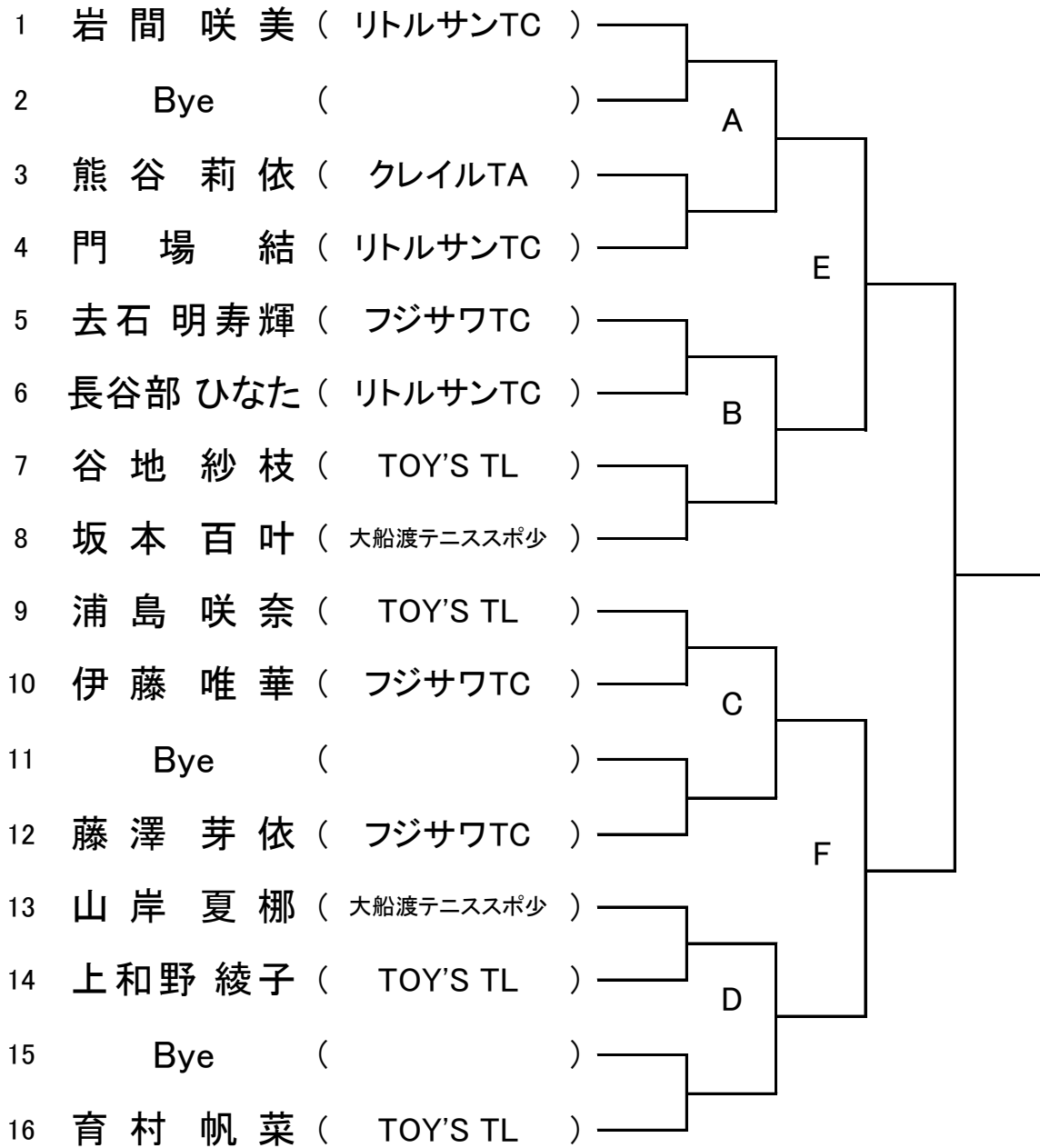

12歳以下女子シングルス 選考順位決定トーナメント

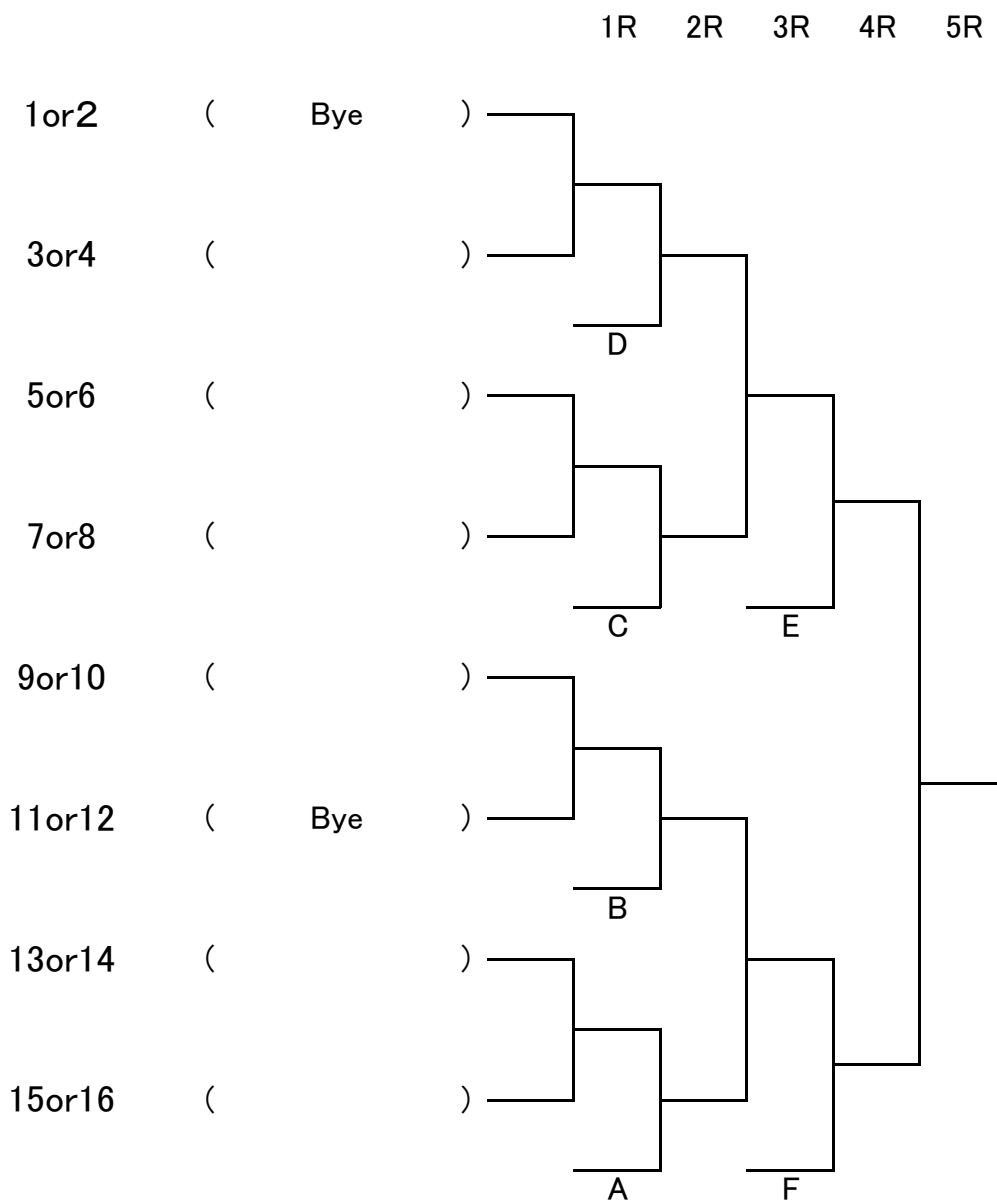

推薦順位決定戦 <5位・6位>

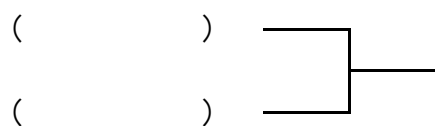

推薦順位決定戦 <7位・8位>

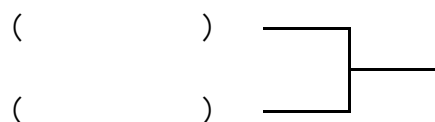

12歳以下 男子ダブルス

1R SF F

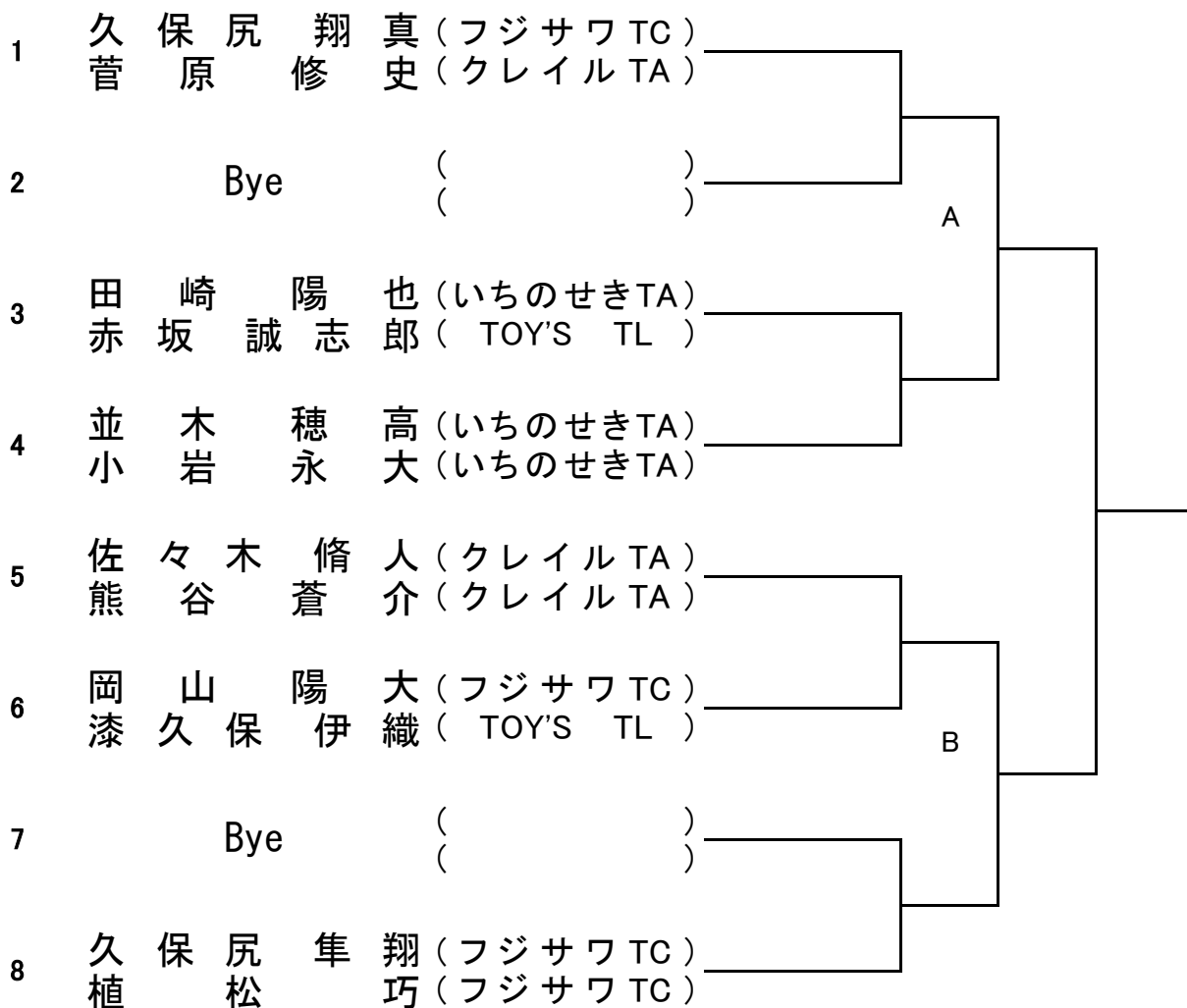

推薦順位決定戦

<2位・3位・4位>

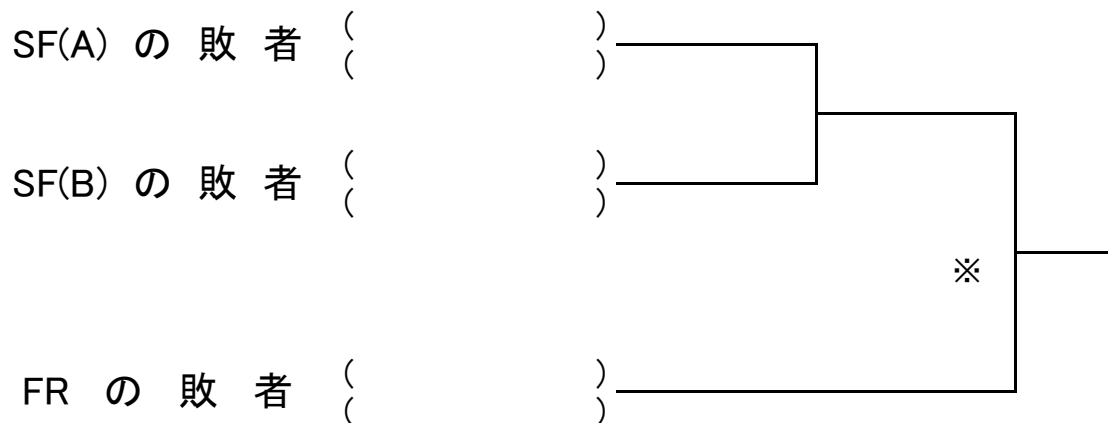

※の試合が対戦済みの場合は行わない

12歳以下 女子ダブルス

1R SF F

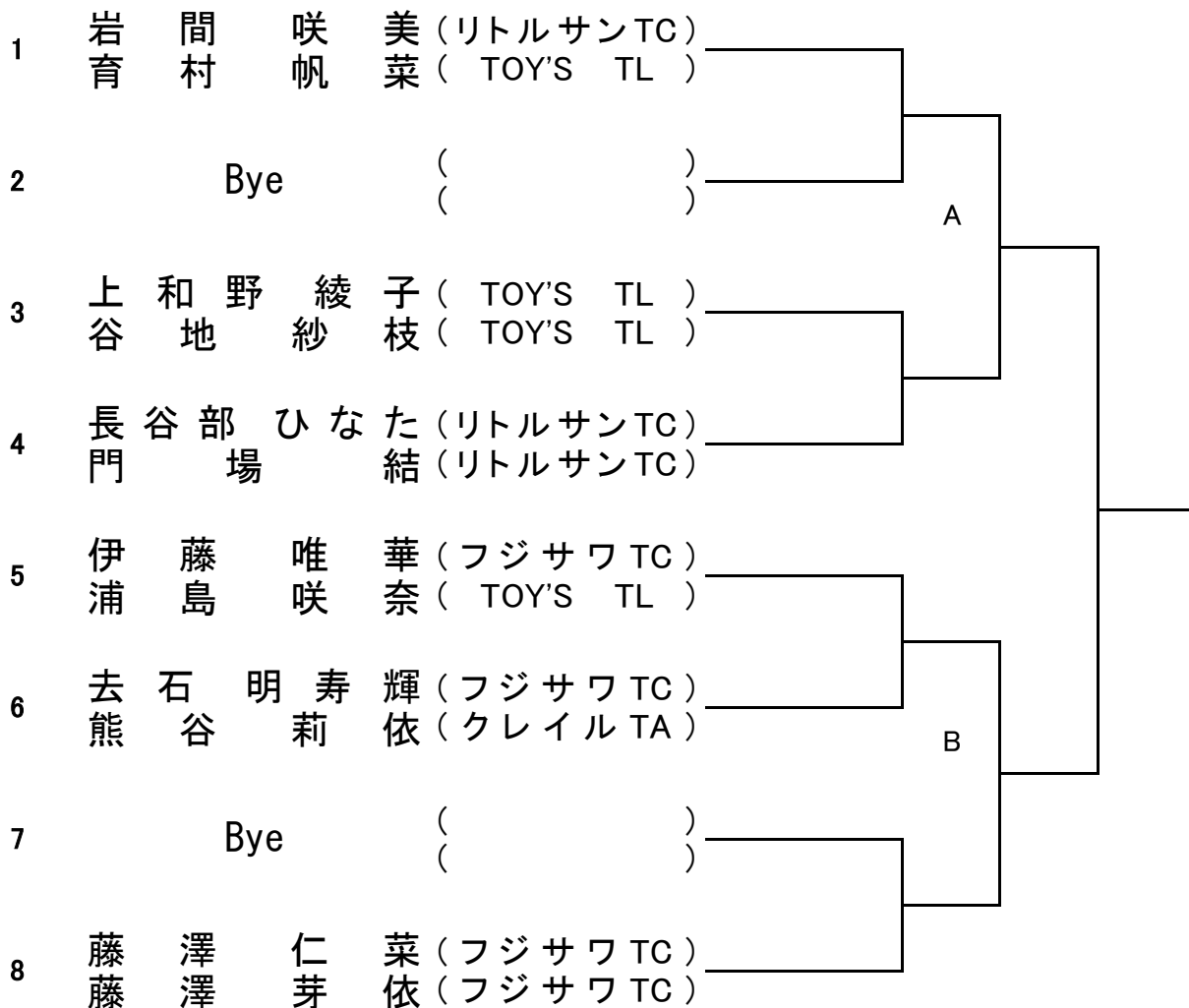

推薦順位決定戦

<2位・3位・4位>

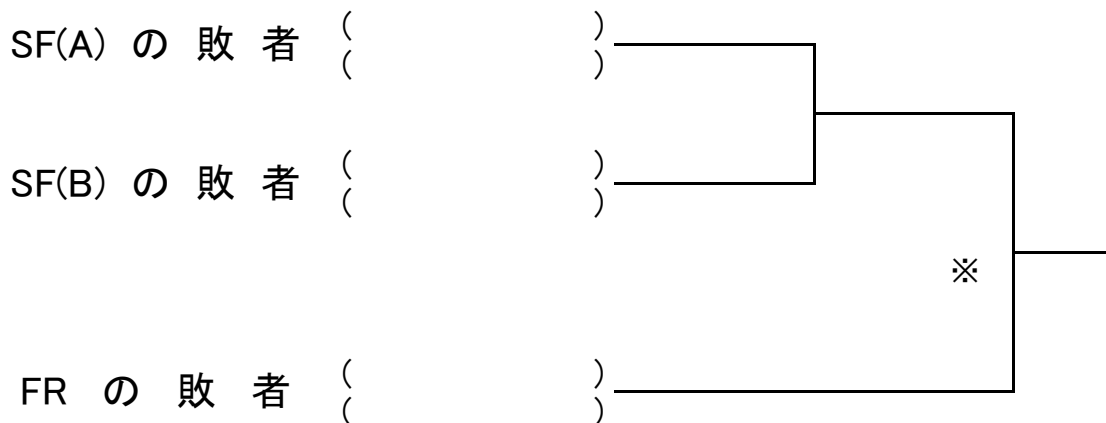

※の試合が対戦済みの場合は行わない