

# 男子 シングルス

フィードインコンソレーション  
5R 4R 3R 2R 1R

メインドロー  
1R 2R SF F

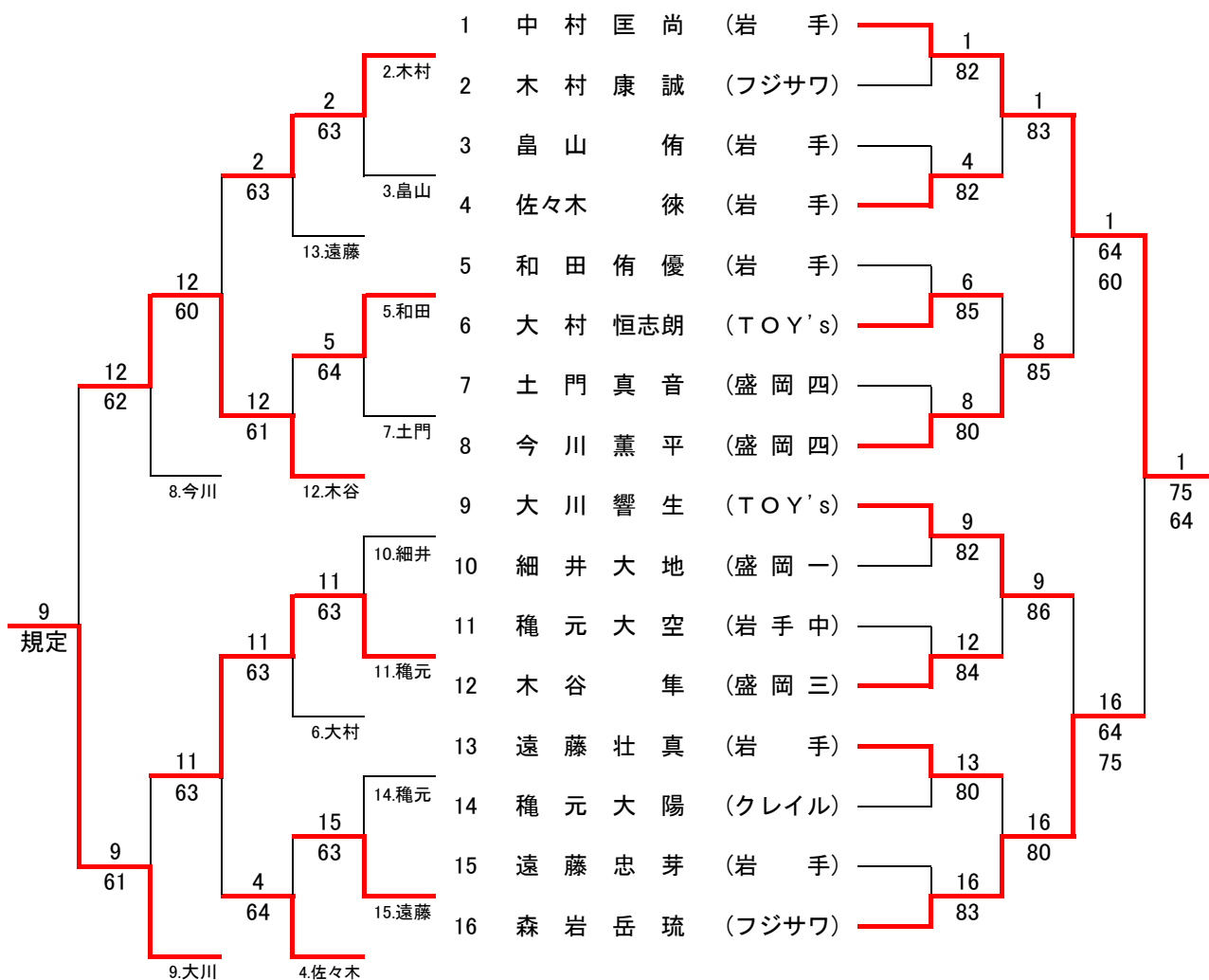

- 第1位 中村 匡尚 (岩手)
- 第2位 森岩 岳琉 (フジサワ)
- 第3位 大川 響生 (TOY's)
- 第3位 木谷 隼 (盛岡三)

## 順位決定戦 <5位・6位>

- 8 今川 薫平 (盛岡四)
- 11 穂元 大空 (岩手中)

# 女子 シングルス

フィードインコンソレーション

メインドロー

5R 4R 3R 2R 1R

1R 2R SF F

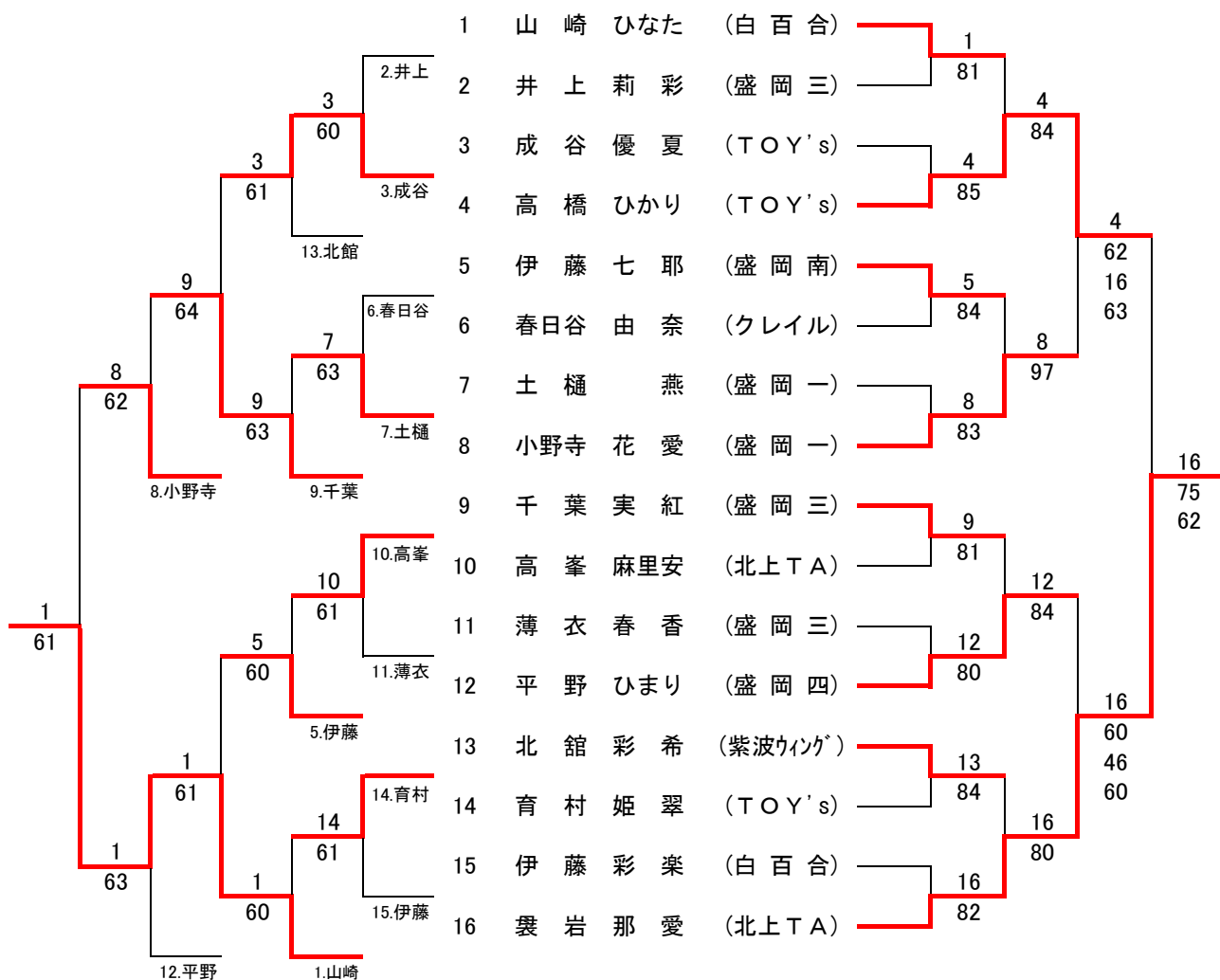

- 第1位 褒岩 那愛 (北上TA)
- 第2位 高橋 ひかり (TOY's)
- 第3位 山崎 ひなた (白百合)
- 第3位 小野寺 花愛 (盛岡一)

## 順位決定戦 <5位・6位>

- 9 千葉 実紅 (盛岡三) — 12
- 12 平野 ひまり (盛岡四) — 規定

# 男子 シングルス<予選1>

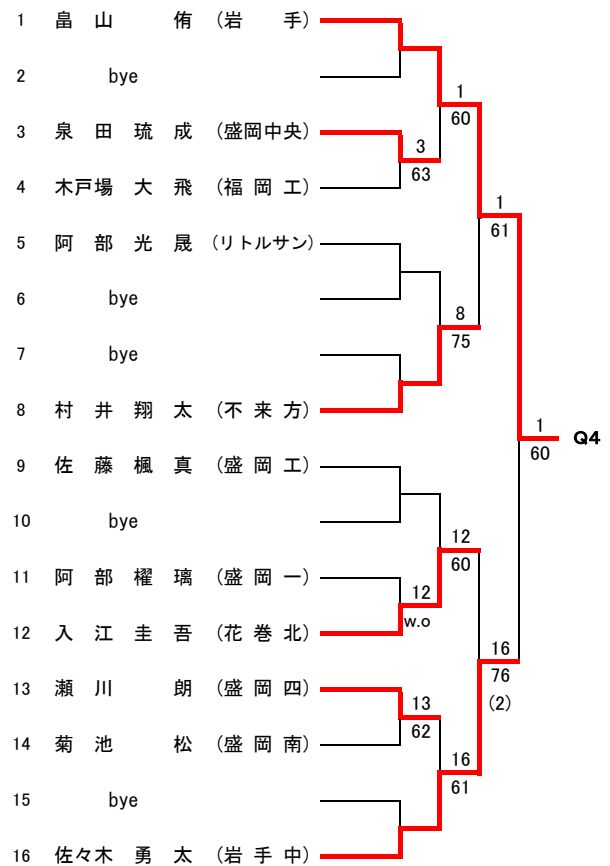
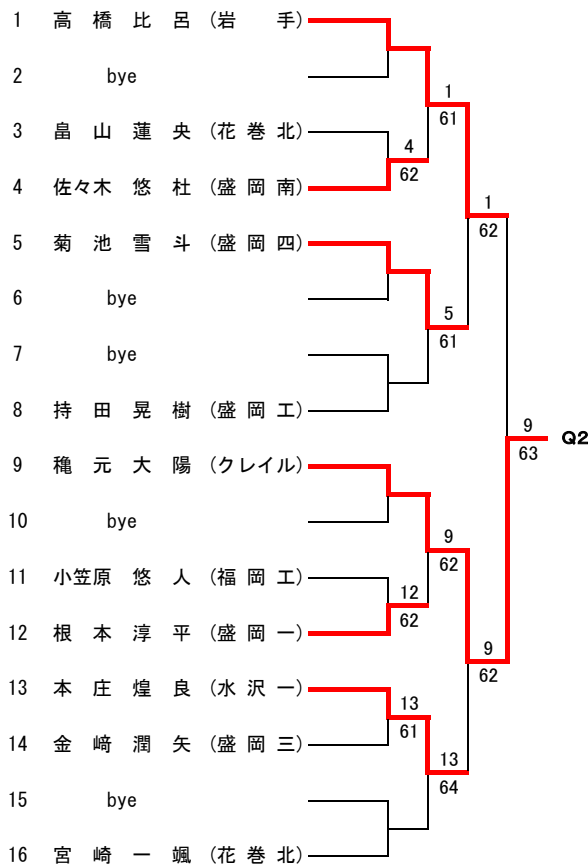
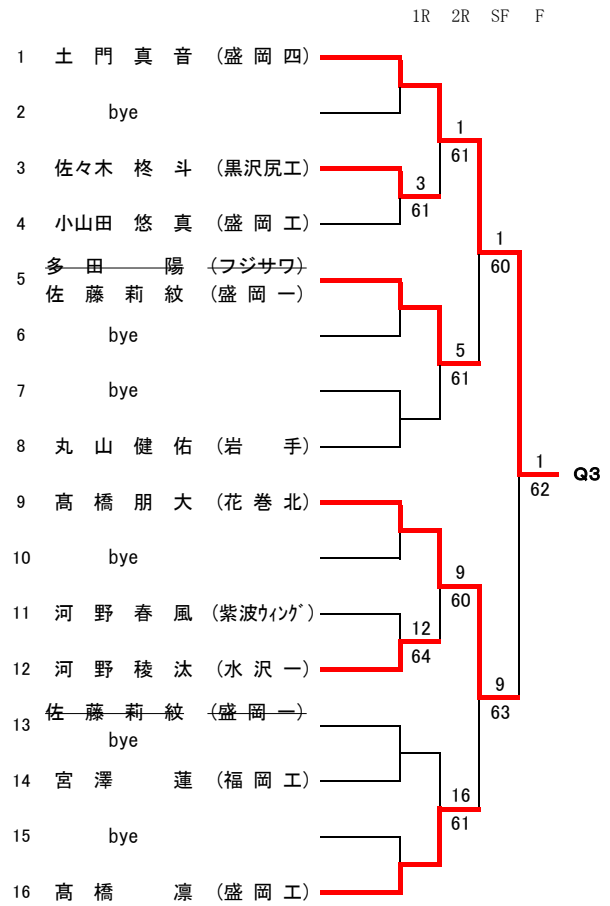
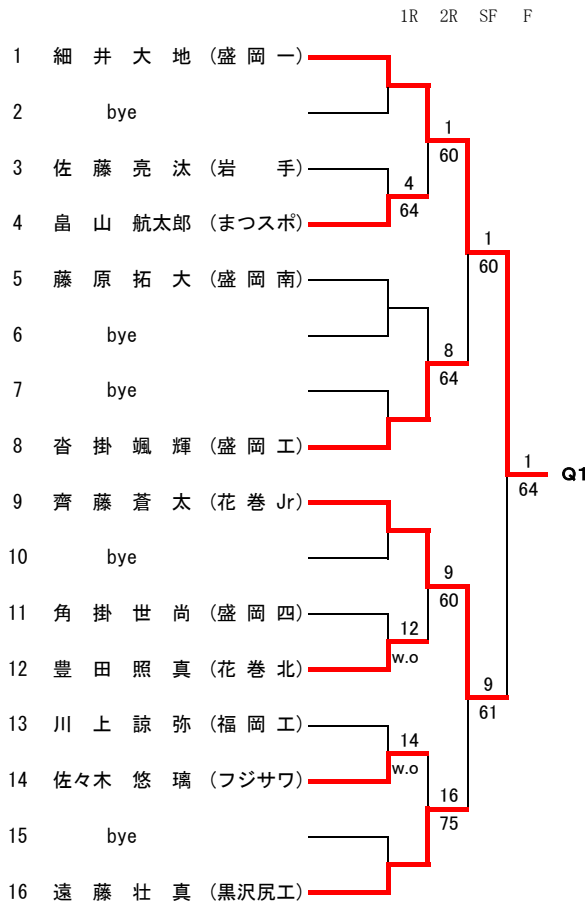

男子 シングルス<予選2>

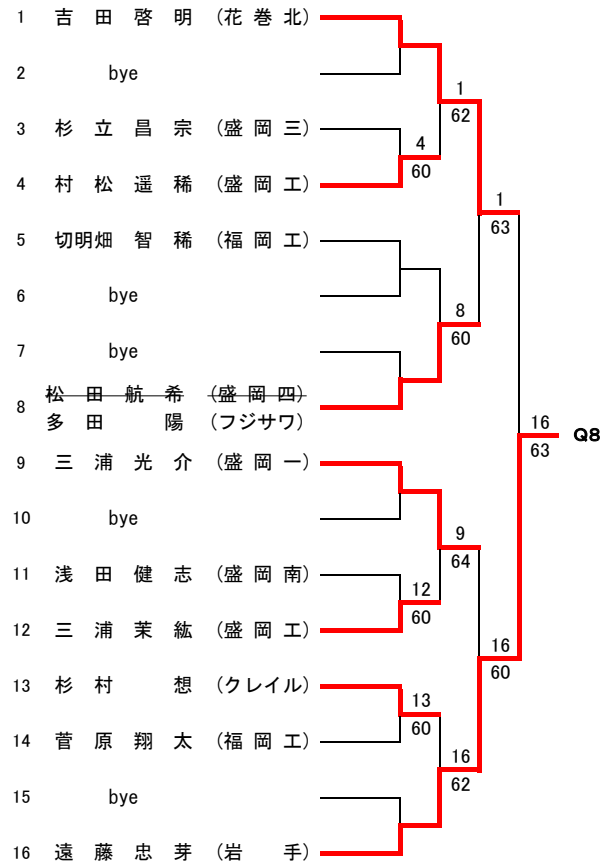
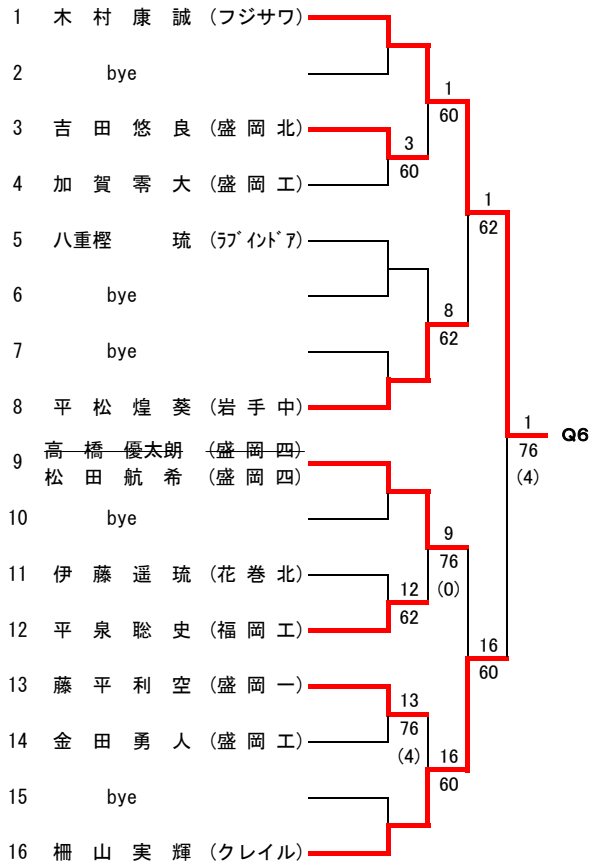
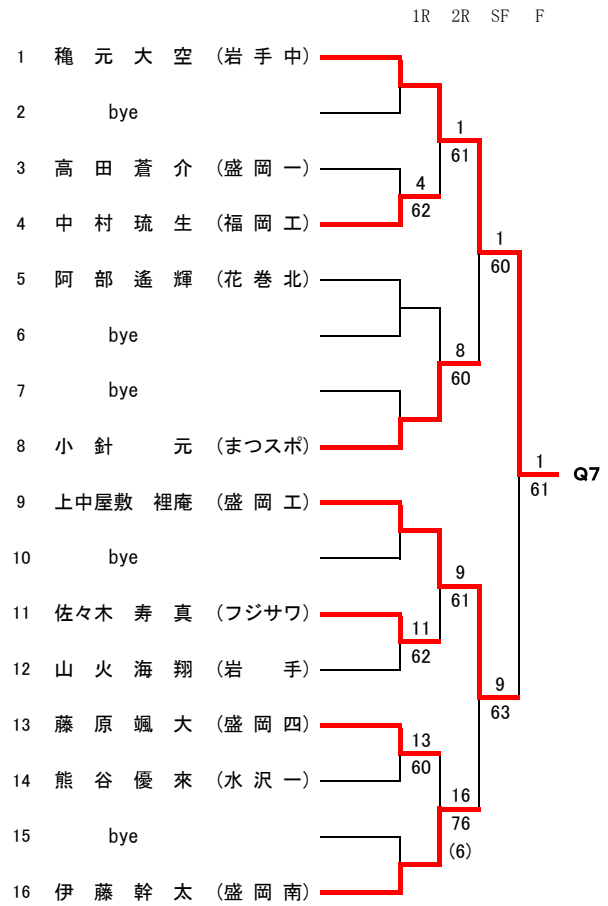
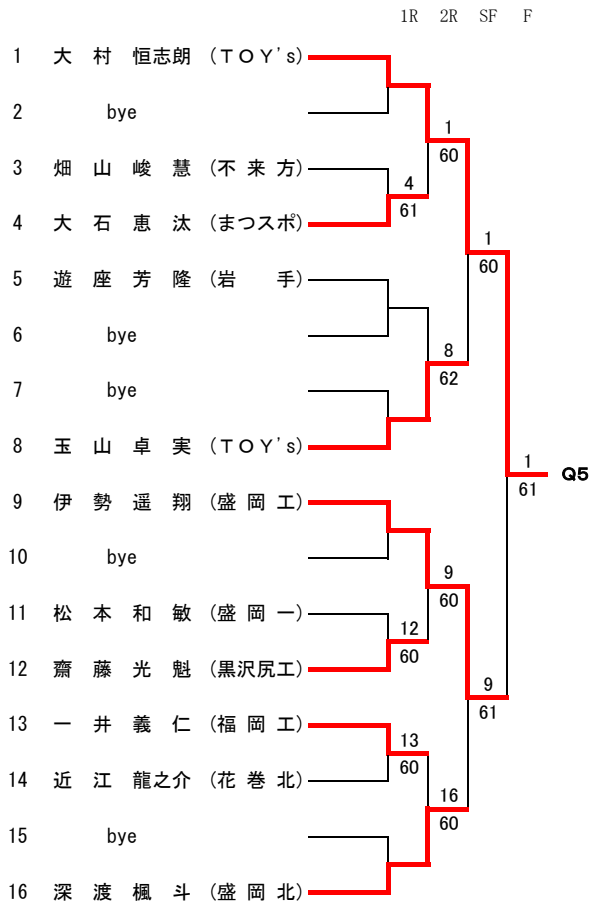

女子 シングルス<予選1>

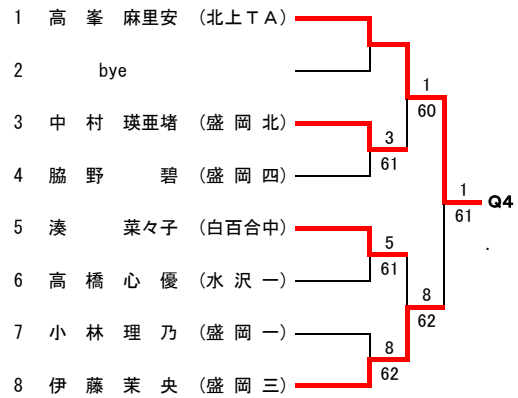
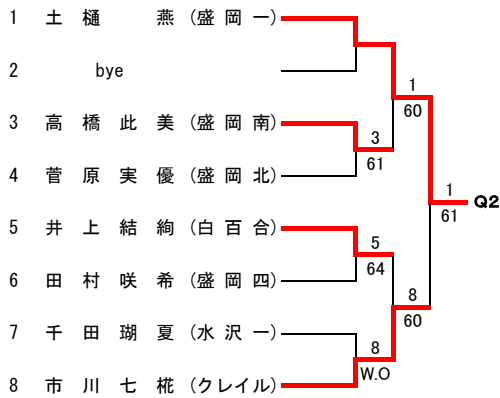
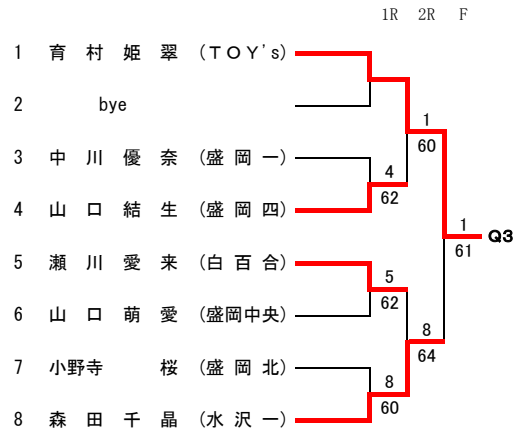
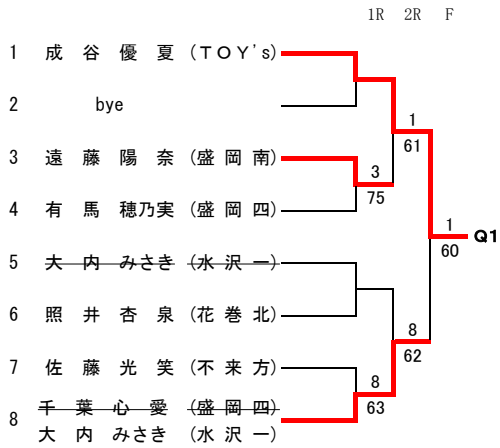

女子 シングルス<予選2>

