

16歳以下 男子シングルス

【本戦トーナメント】

フィードインコンソレーション
3R 2R 1R

メインドロー
1R SF F



- 1位 金 桜汰
- 2位 畑中 秀
- 3位 和田 侑優
- 4位 今川 薫平
- 5位 遠藤 壮真
- 6位 遠藤 忠芽

推薦順位決定戦 〈5位・6位〉

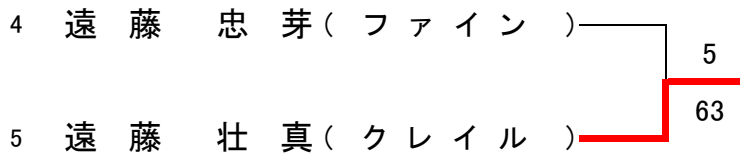

16歳以下 女子シングルス

【本戦トーナメント】

フィードインコンソレーション

4R 3R 2R 1R

メインドロー

1R SF F

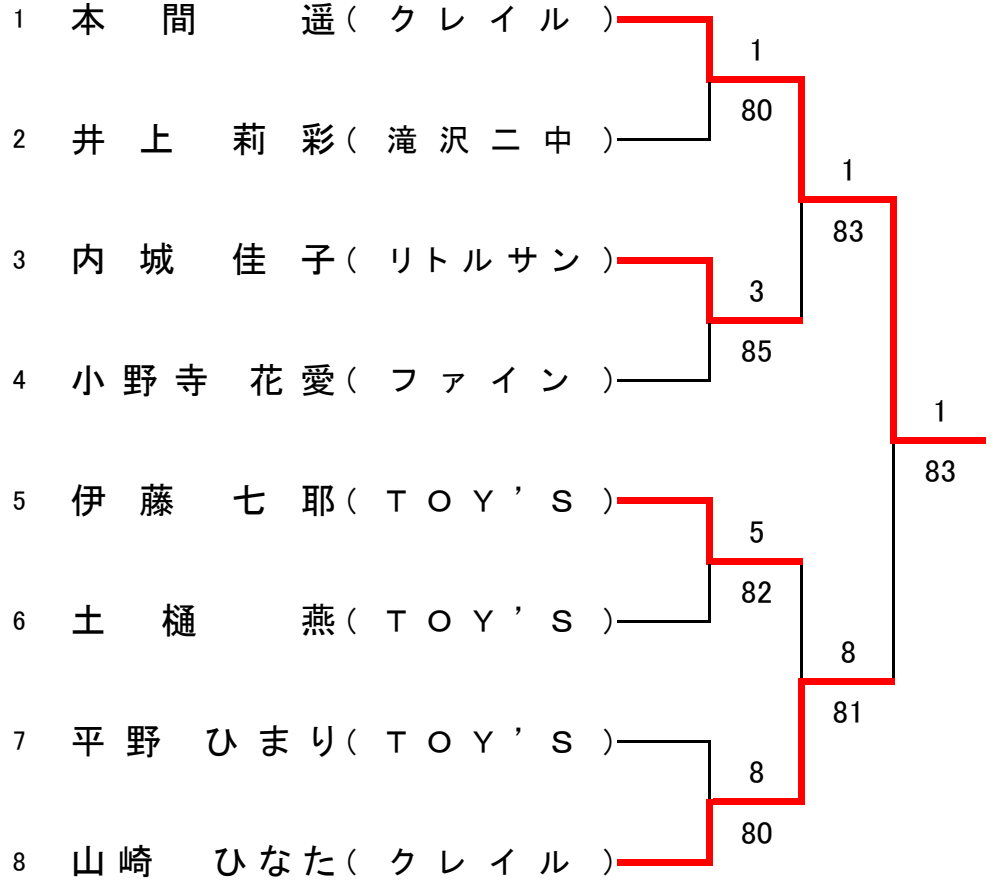
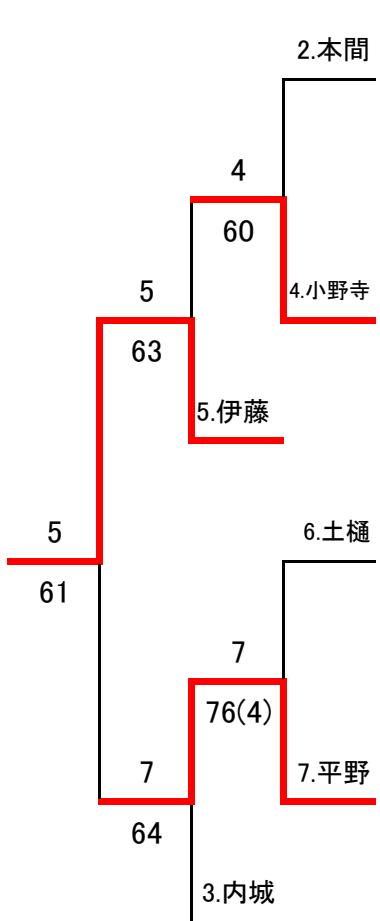

- 1位 本間 遥
- 2位 山崎 ひなた
- 3位 伊藤 七耶
- 4位 平野 ひまり
- 5位 内城 佳子
- 6位 小野寺 花愛

推薦順位決定戦 〈5位・6位〉

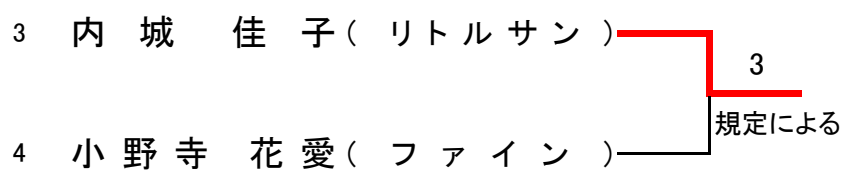

18歳以下 男子シングルス

フィードインコンソレーション

5R 4R 3R 2R 1R

メ イ ン ド ロ ー

1R QF SF F

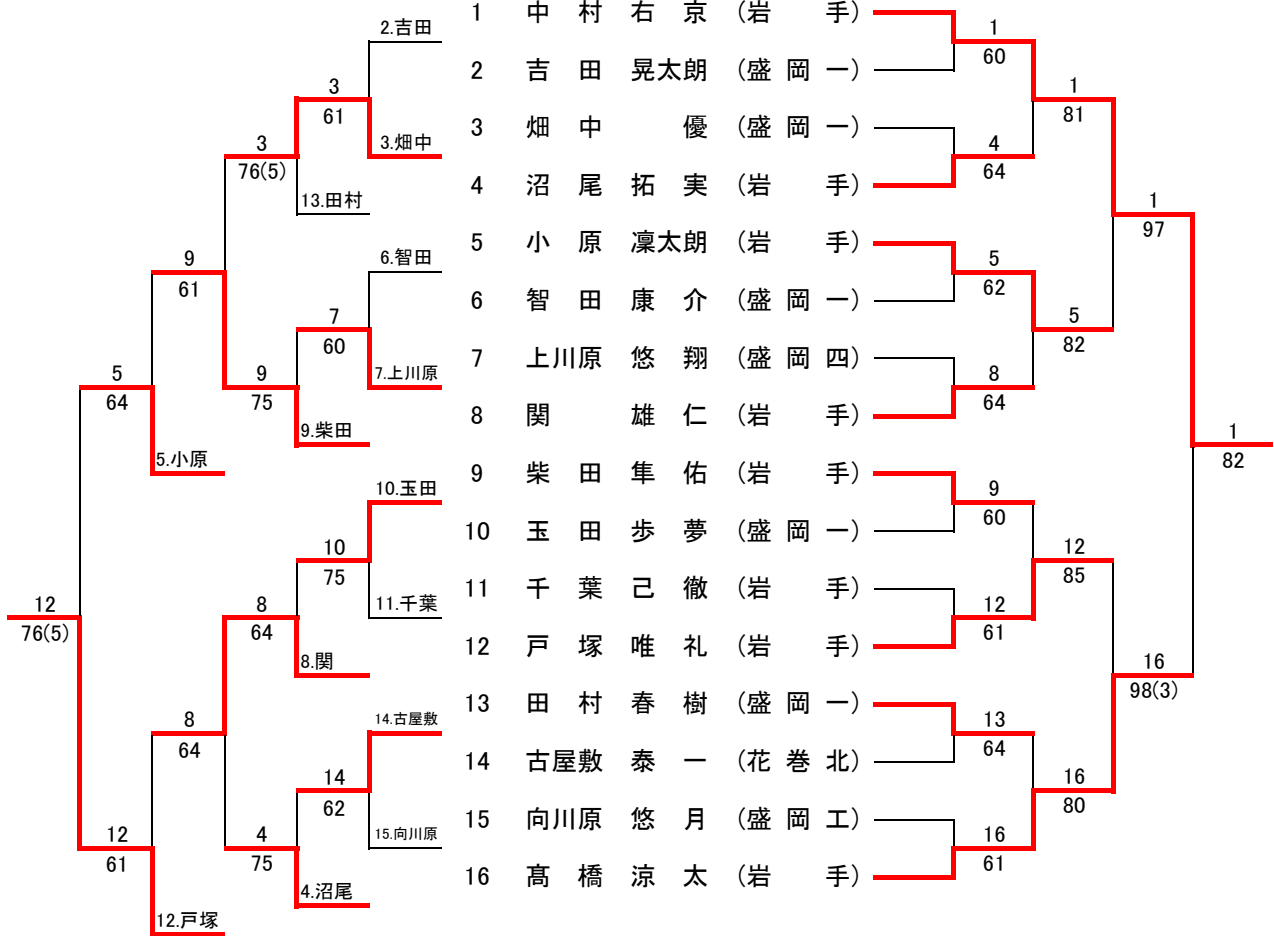

- 1位 中村 右京
- 2位 高橋 涼太
- 3位 戸塚 唯礼
- 4位 小原 凜太郎
- 5位 関 雄仁
- 6位 柴田 隼佑

推薦順位決定戦 〈5位・6位〉

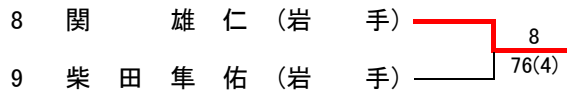

18歳以下 女子シングルス

フィードインコンソレーション

メ イ ン ド ロ ー

5R 4R 3R 2R 1R

1R QF SF F

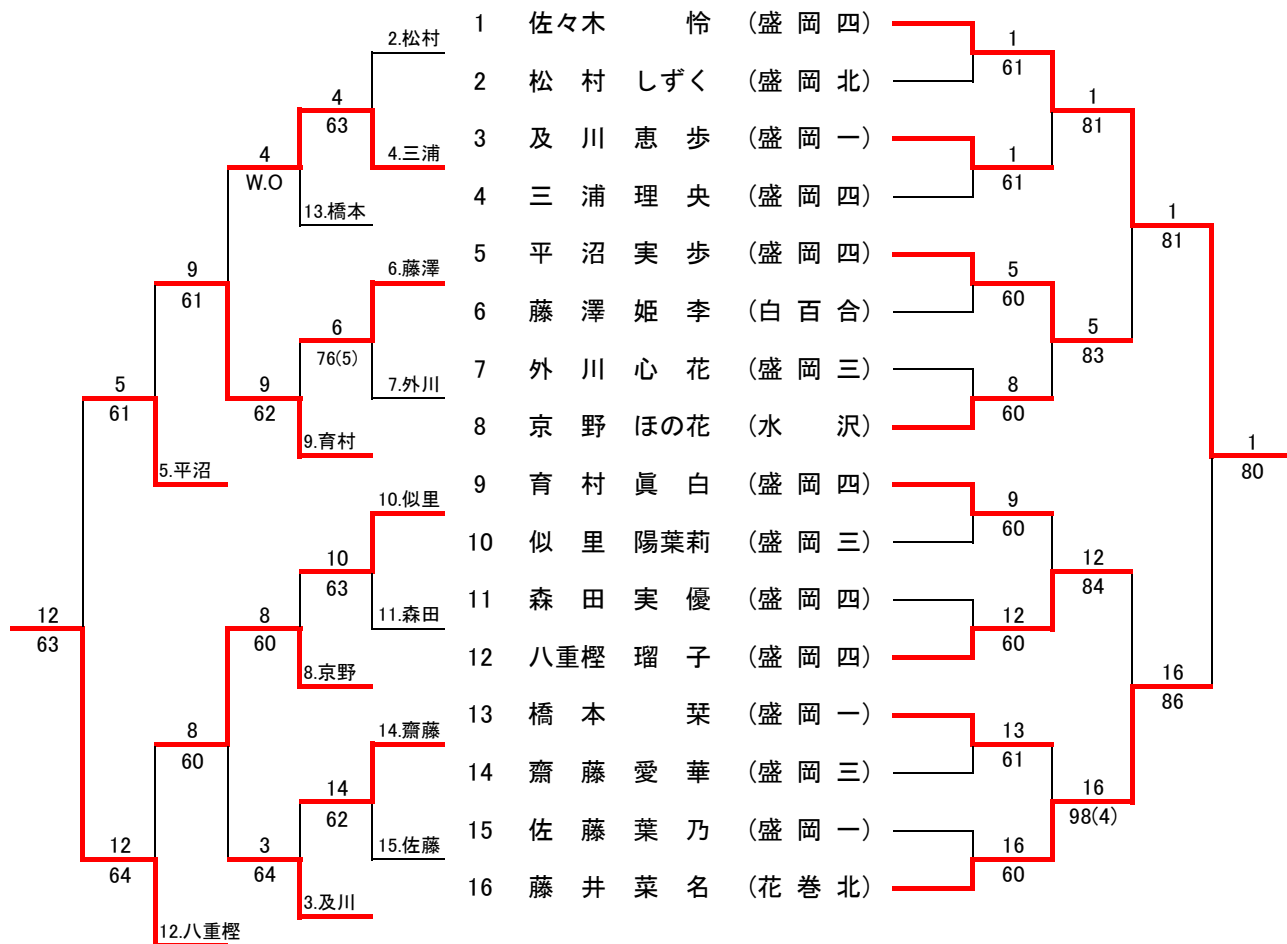

- 1位 佐々木 怜
- 2位 藤井 菜名
- 3位 八重樫 瑠子
- 4位 平沼 実歩
- 5位 育村 眞白
- 6位 京野 ほんの花

推薦順位決定戦 〈5位・6位〉

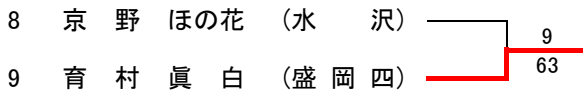

男子ダブルス (本戦)

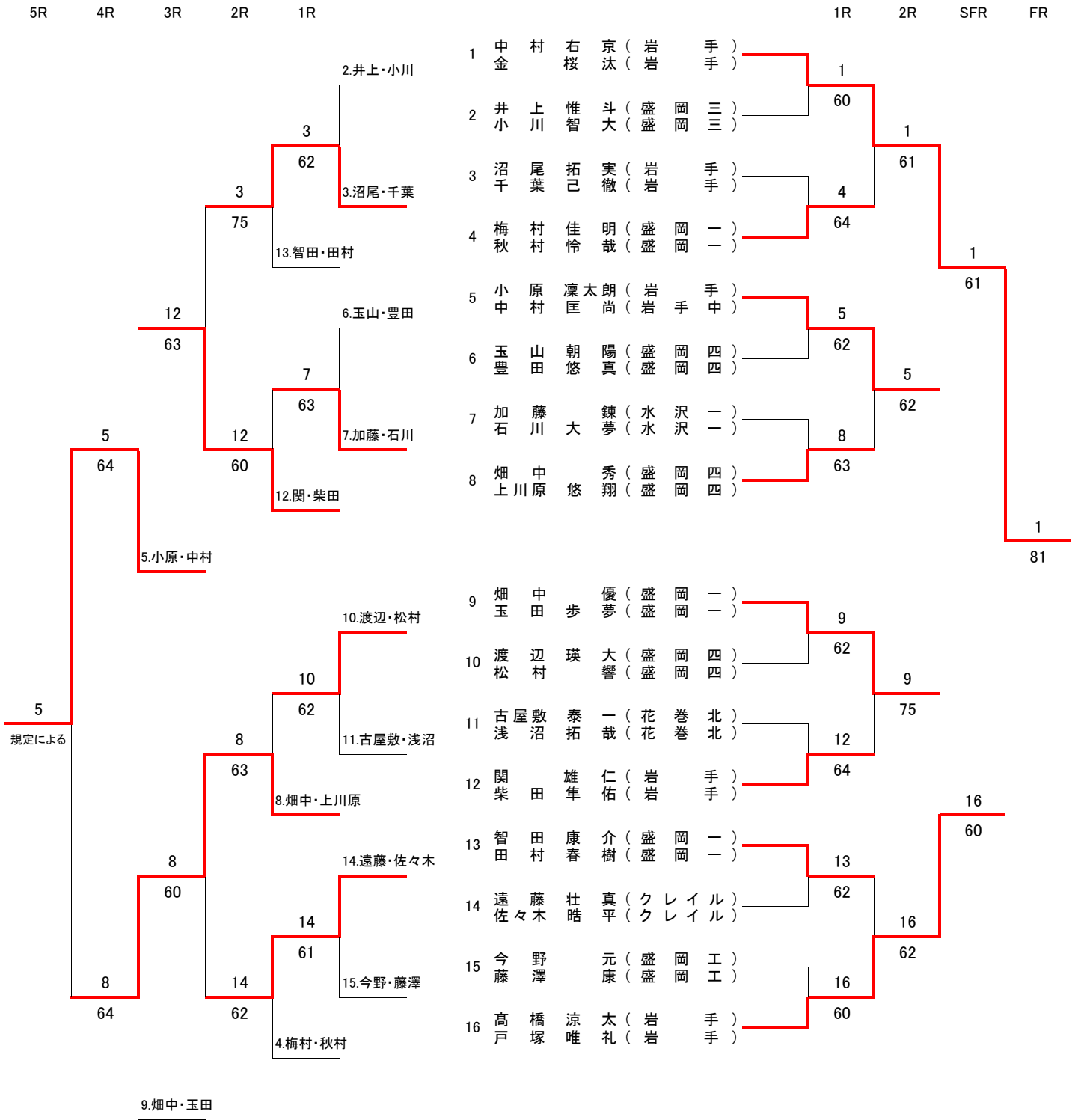

- 1位 中村右京・金桜汰組
- 2位 高橋涼太・戸塚唯礼組
- 3位 小原凜太郎・中村匡尚組
- 4位 畑中秀・上川原悠翔組
- 5位 畑中優・玉田歩夢組
- 6位 関雄仁・柴田隼佑組

5位決定戦

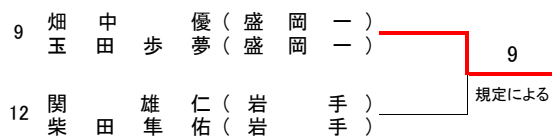

男子ダブルス<予選>

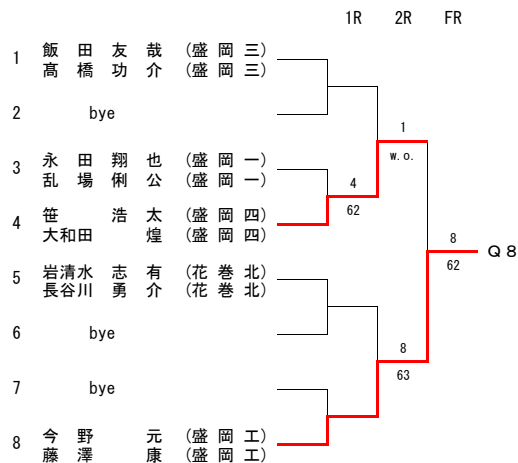
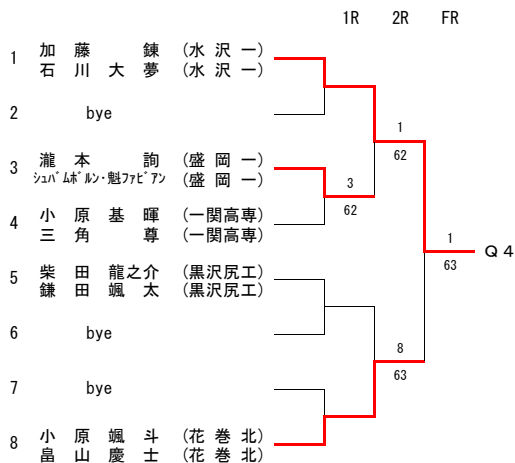
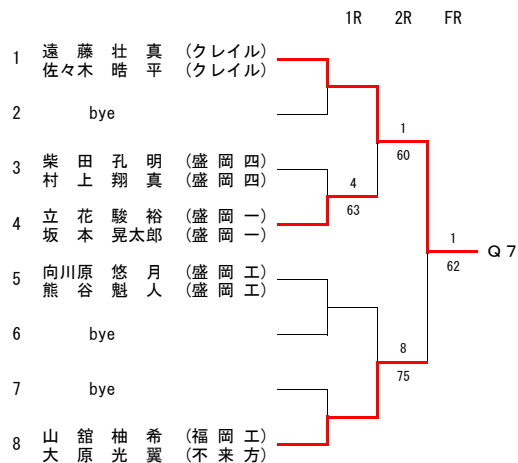
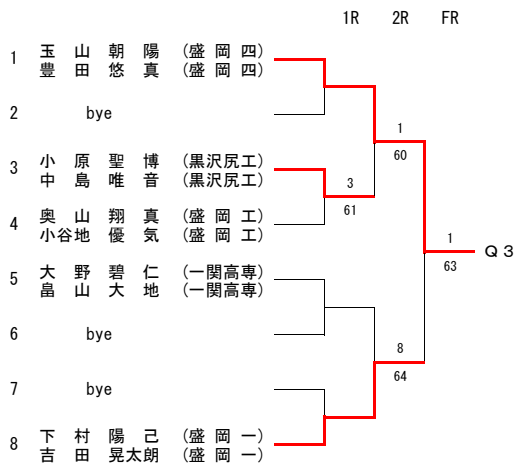
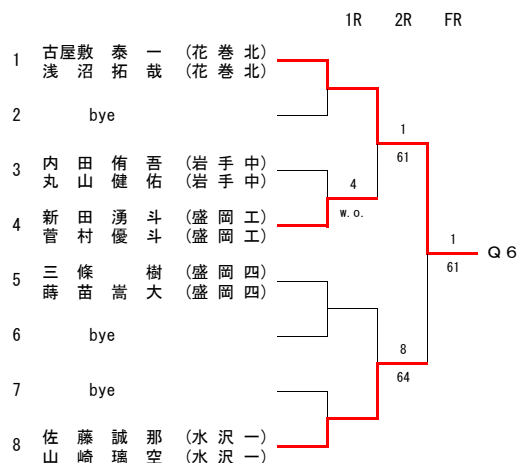
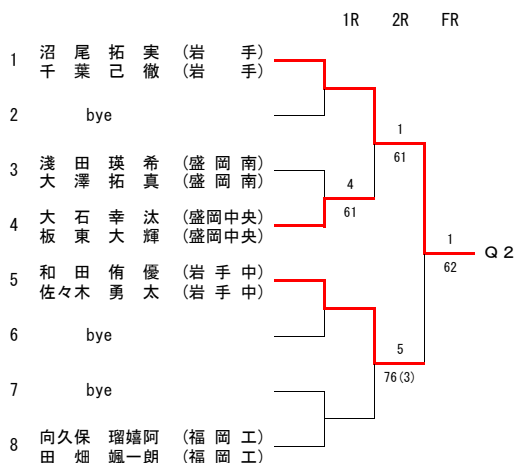
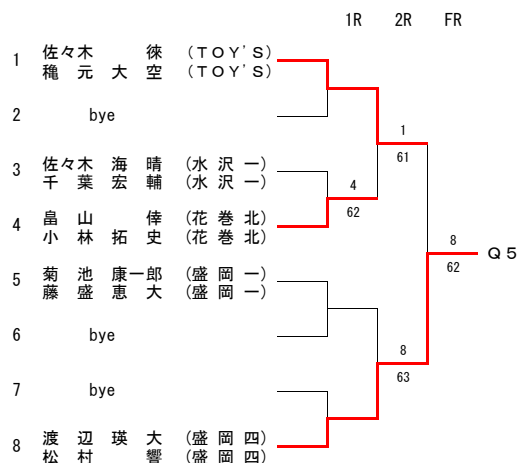
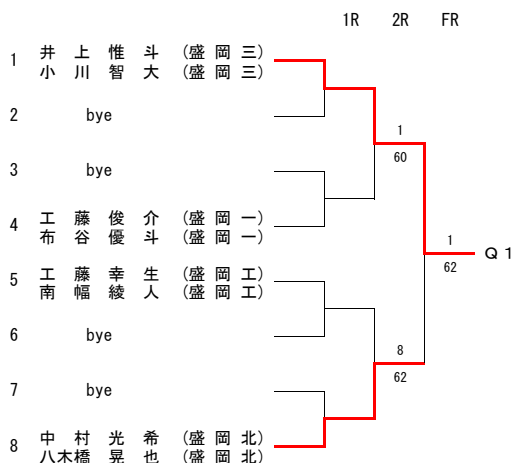

女子ダブルス(本戦)

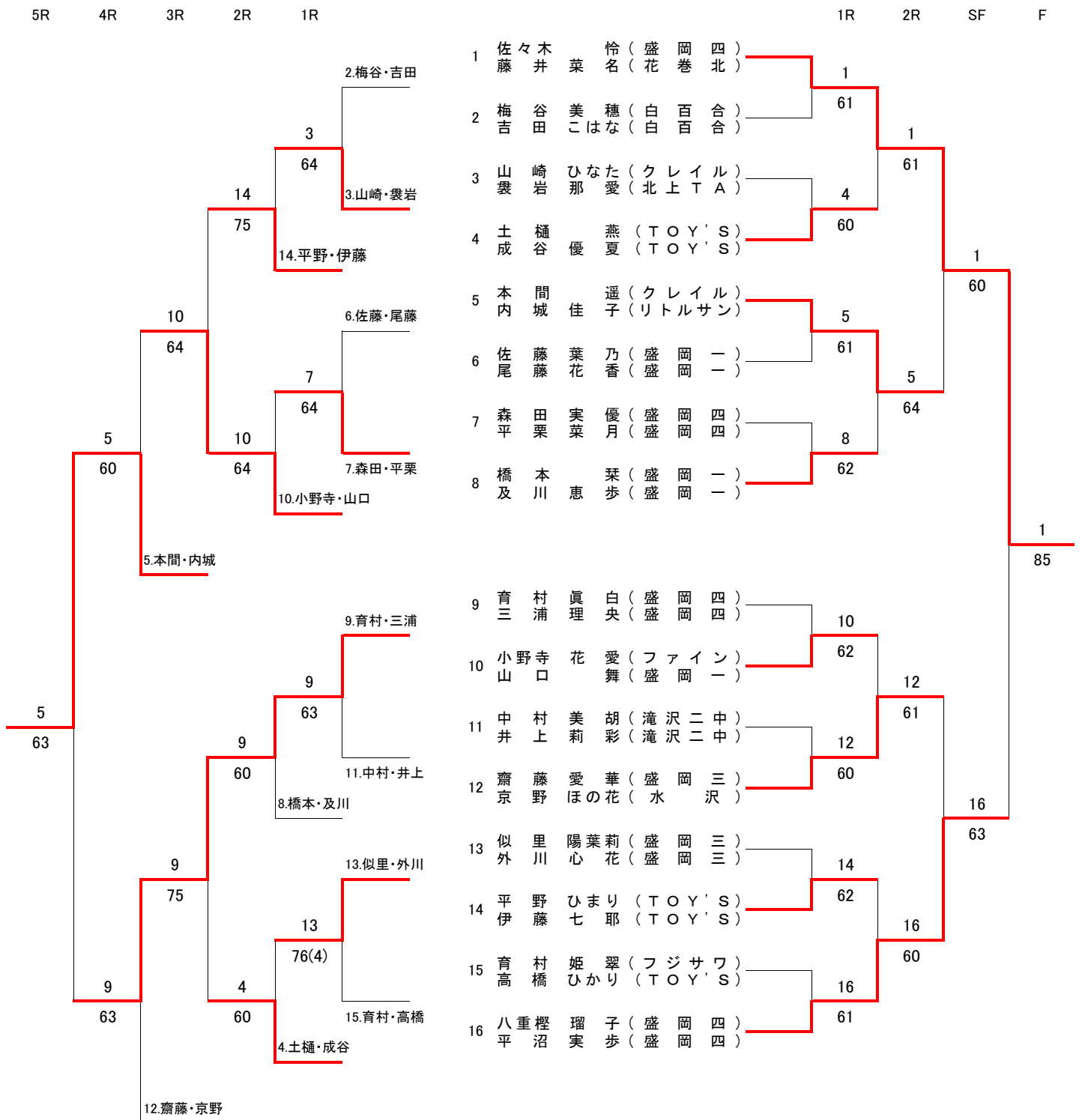

- 1位 佐々木怜・藤井菜名組
- 2位 八重樫瑠子・平沼美歩組
- 3位 本間遥・内城佳子組
- 4位 育村眞白・三浦理央組
- 5位 齋藤愛華・京野ほの花組
- 6位 小野寺花愛・山口舞組

5位決定戦

- 12 齋藤 愛華 (盛岡三) / 京野 ほの花 (水沢)
- 10 小野寺 花愛 (ファイン) / 山口 舞 (盛岡一)

女子ダブルス<予選>

