

16歳以下 男子シングルス

【本戦トーナメント】

フィードインコンソレーション
3R 2R 1R

メ イ ン ド ロ ー
1R 2R SF F

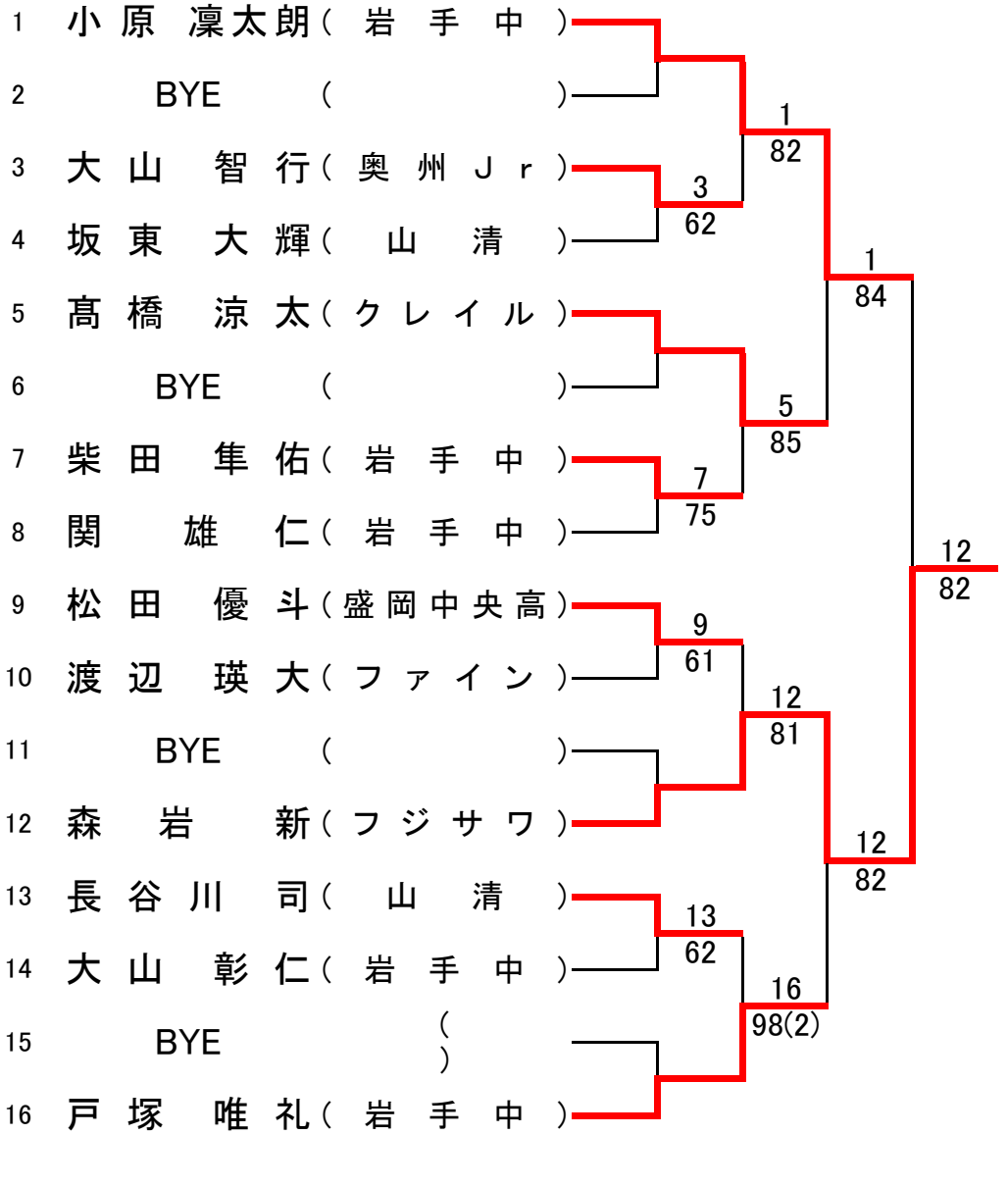

推薦順位決定戦 〈5位・6位〉

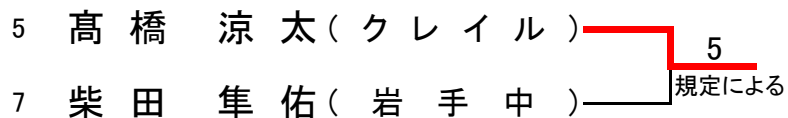

推薦順位決定戦 〈7位・8位〉

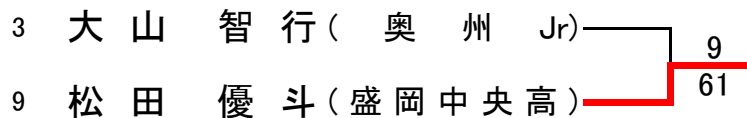

- 最終順位
 第1位 森岩 新
 第2位 小原 凜太郎
 第3位 戸塚 唯礼
 第4位 長谷川 司
 第5位 高橋 涼太
 第6位 柴田 隼佑
 第7位 松田 優斗
 第8位 大山 智行

16歳以下 女子シングルス

【本戦トーナメント】

フィードインコンソレーション

3R 2R 1R

メインドロー

1R 2R SF F

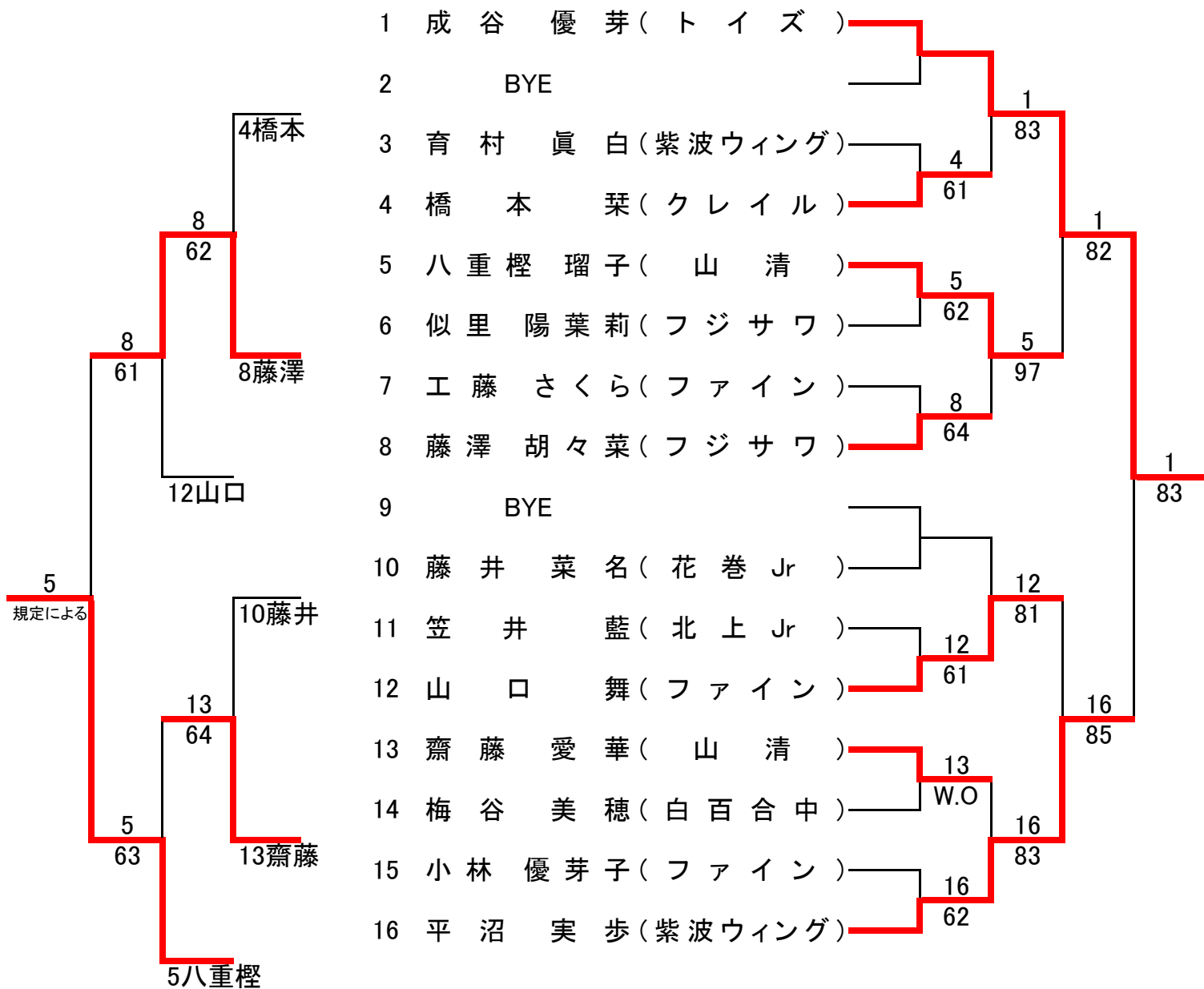

推薦順位決定戦 〈5位・6位〉

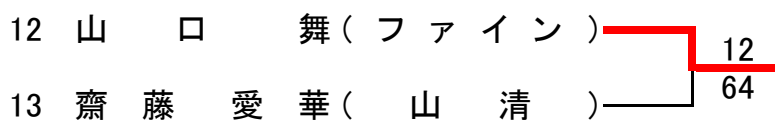

推薦順位決定戦 〈7位・8位〉

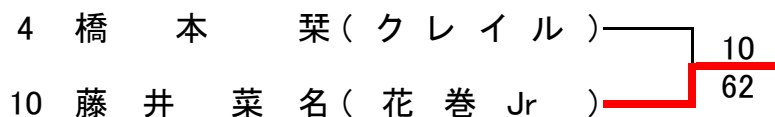

最終順位

- 第1位 成谷 優芽
- 第2位 平沼 実歩
- 第3位 八重樫 瑠子
- 第4位 藤澤 胡々菜
- 第5位 山口 舞
- 第6位 齋藤 愛華
- 第7位 藤井 菜名
- 第8位 橋本 栞

18歳以下 男子シングルス

フィードインコンソレーション
4R 3R 2R 1R

メインドロー
1R 2R QF SF F

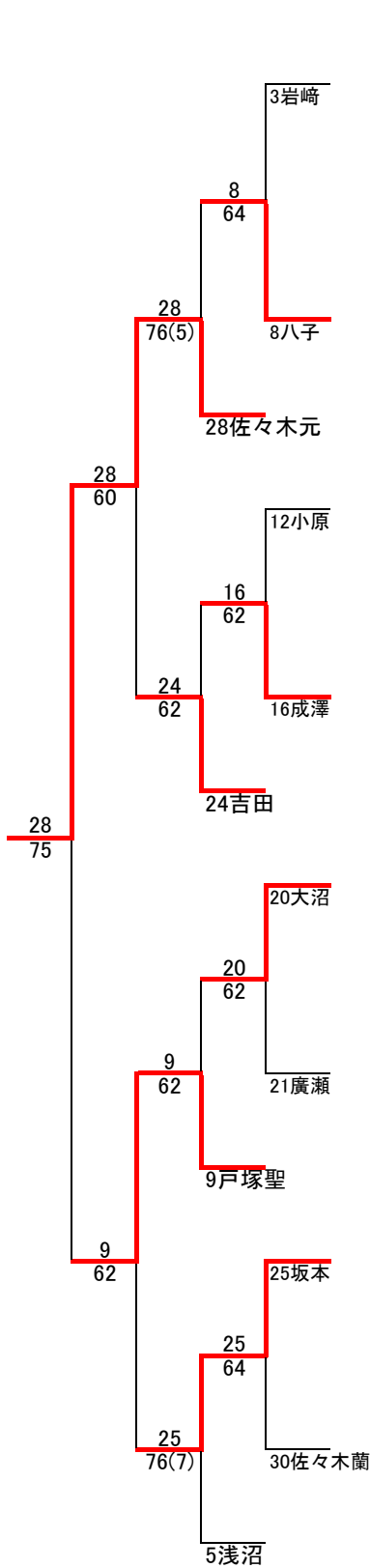

1	立花 傑 (盛岡四)				
2	bye				
3	岩崎 春希 (盛岡南)	3	62	1	60
	村井 優太 (岩手)				
4	箱崎 壘 (盛岡中央)			1	60
5	浅沼 悠太 (盛岡四)	5	60		
6	熊谷 快斗 (花巻北)			5	64
7	bye				
8	八子 慎太郎 (盛岡一)				
9	戸塚 聖晟 (岩手)			1	84
10	bye				
11	小野 寛太 (盛岡四)	12	64	9	63
12	小原 晴生 (花巻北)				
13	小田 翔大 (花巻北)	13	60	13	84
14	沼崎 幹太 (盛岡一)			13	62
15	bye				
16	成澤 恒太 (盛岡四)				
17	藤村 脩平 (一関高専)			1	84
18	bye				
19	佐藤 太一 (盛岡四)	20	63	17	62
20	大沼 航大 (花巻北)				
21	廣瀬 龍之介 (岩手)	21	62	17	61
22	小林 祐輝 (盛岡一)			24	62
23	bye				
24	吉田 拓貴 (盛岡四)			32	82
25	坂本 陽 (花巻北)				
26	bye				
27	服部 溪星 (盛岡一)	28	60	28	62
28	佐々木 元 (盛岡四)			32	75
29	箱石 琉之 (盛岡一)	30	61		
30	佐々木 蘭 (岩手)			32	61
31	bye				
32	安久津 晋太 (岩手)				

推薦順位決定戦 <3位・4位>

13	小田 翔大 (花巻北)	13	64
17	藤村 脩平 (一関高専)		

推薦順位決定戦 <7位・8位>

24	吉田 拓貴 (盛岡四)	25	64
25	坂本 陽 (花巻北)		

最終順位

- 第1位 立花 傑
- 第2位 安久津 晋太
- 第3位 小田 翔大
- 第4位 藤村 脩平
- 第5位 佐々木 元
- 第6位 戸塚 聖晟
- 第7位 坂本 陽
- 第8位 吉田 拓貴

18歳以下 女子シングルス

フィードインコンソレーション

4R 3R 2R 1R

メ イ ン ド ロ ー

1R QF SF F

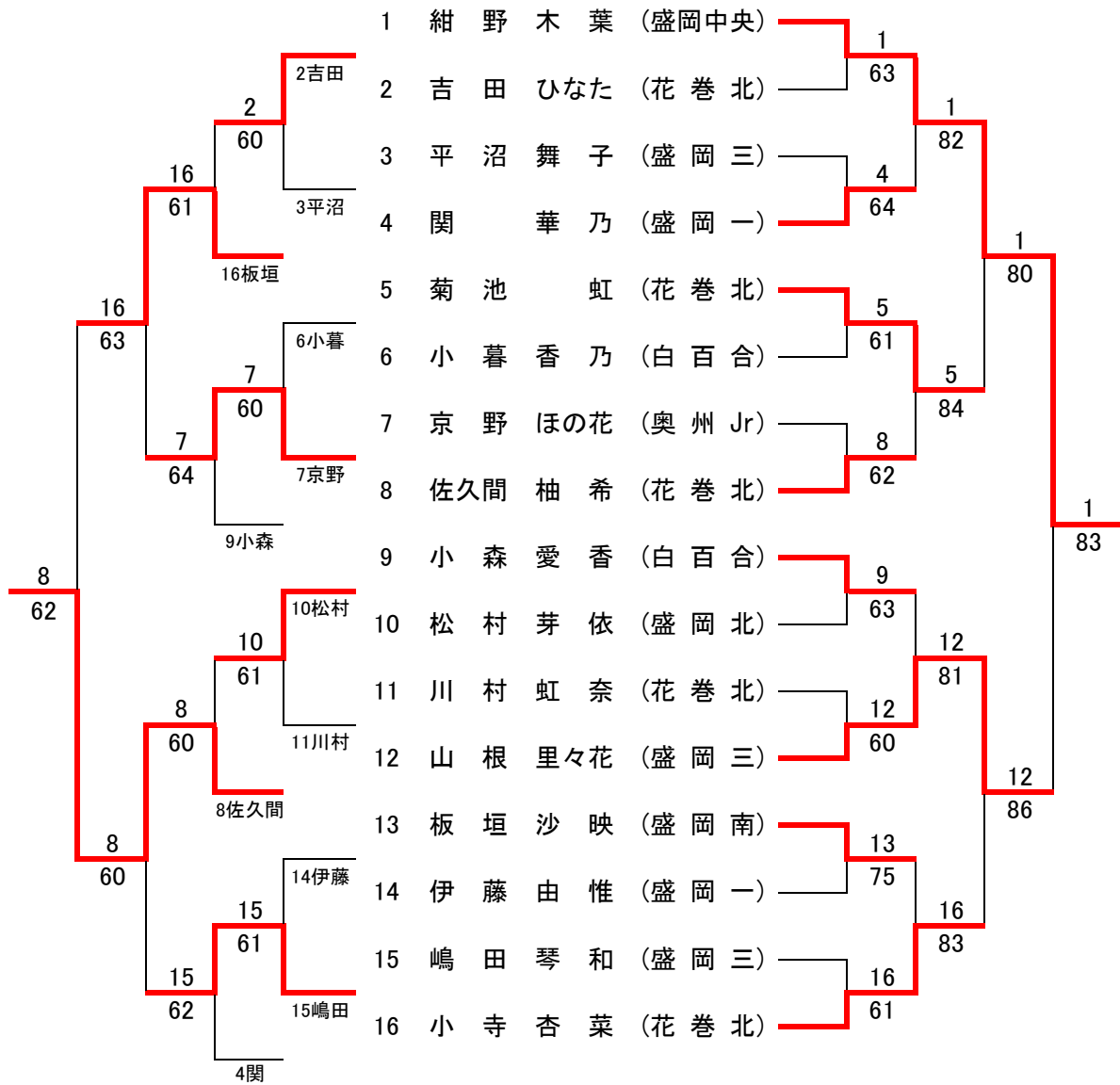

最終順位

- 第1位 紺野 木葉
- 第2位 山根 里々花
- 第3位 小寺 杏菜
- 第4位 菊池 虹
- 第5位 佐久間 柚希
- 第6位 板垣 沙映
- 第7位 京野 ほの花
- 第8位 嶋田 琴和

推薦順位決定戦 〈3位・4位〉

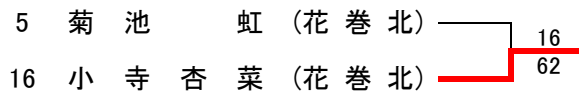

推薦順位決定戦 〈7位・8位〉

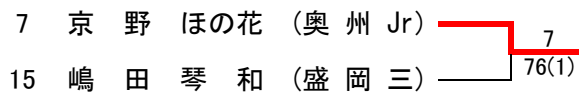

男子ダブルス (本戦)

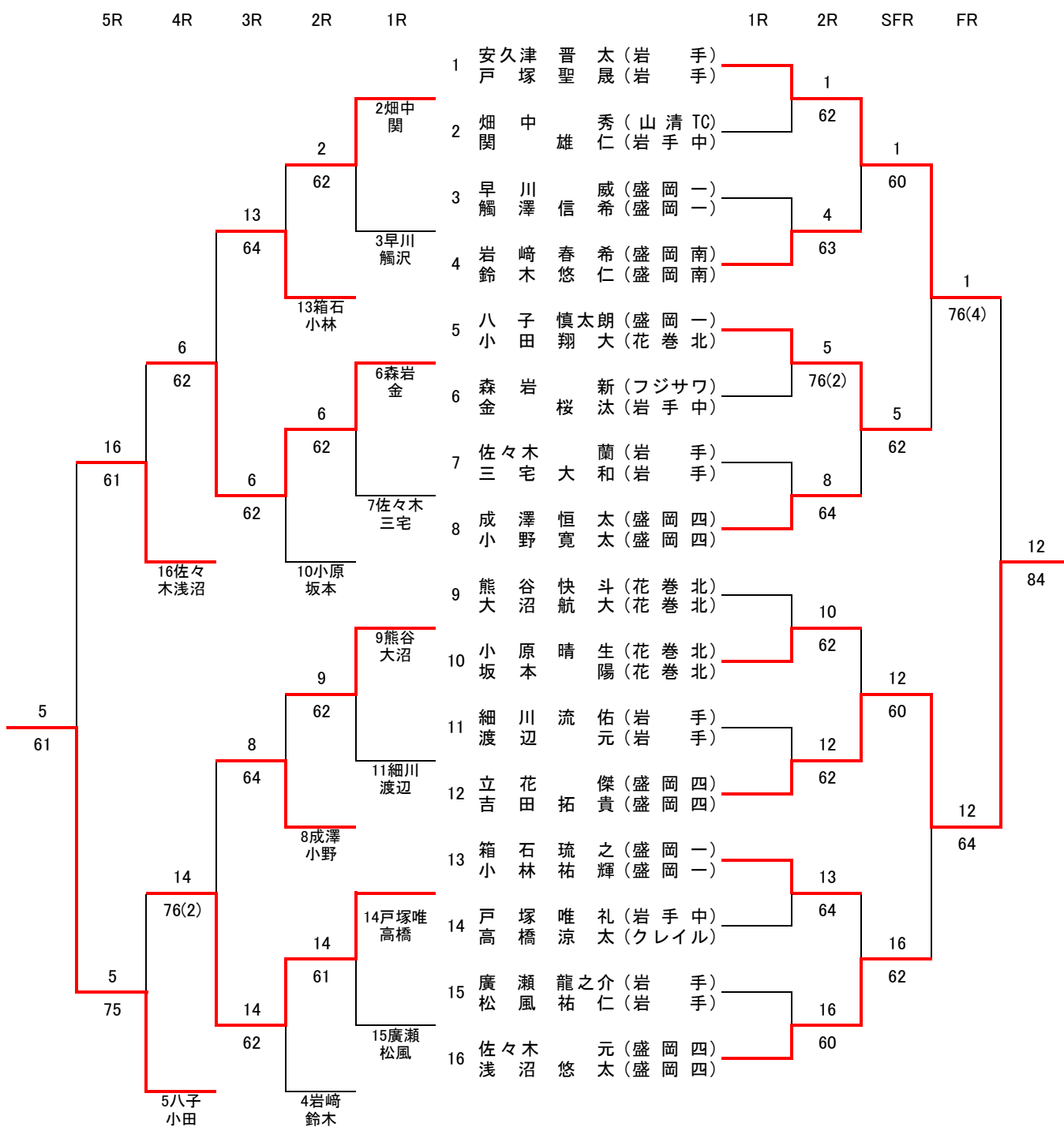

最終順位

- 第1位 立花・吉田
- 第2位 安久津・戸塚聖
- 第3位 八子・小田
- 第4位 佐々木・浅沼
- 第5位 森岩・金
- 第6位 戸塚唯・高橋

5位決定戦

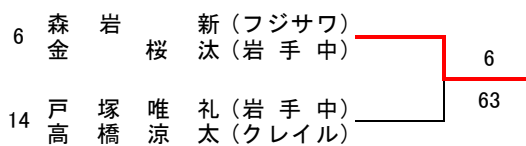

男子ダブルス<予選>

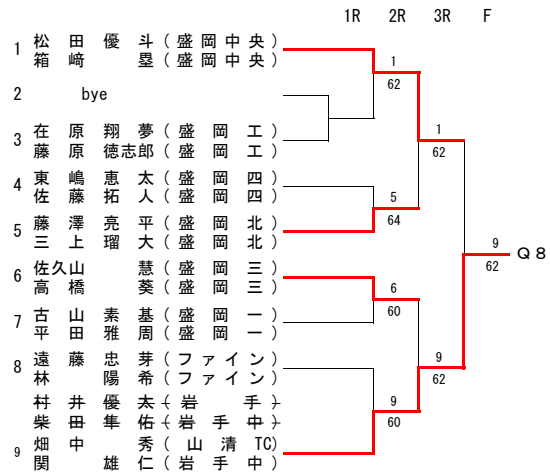
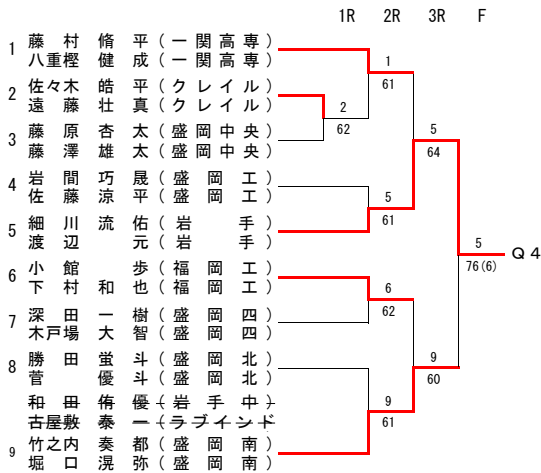
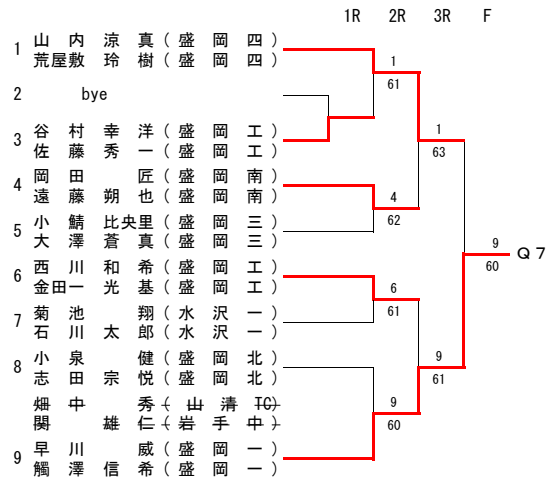
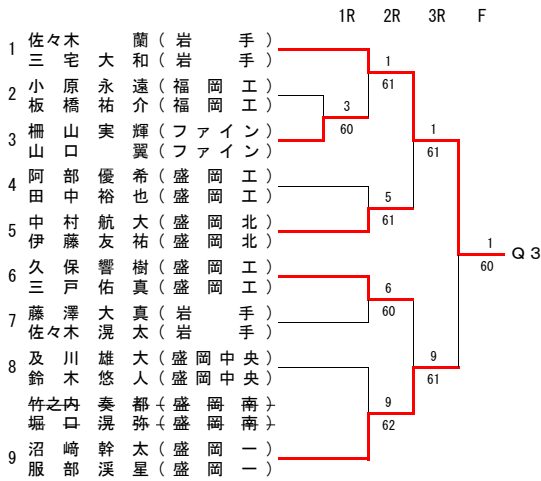
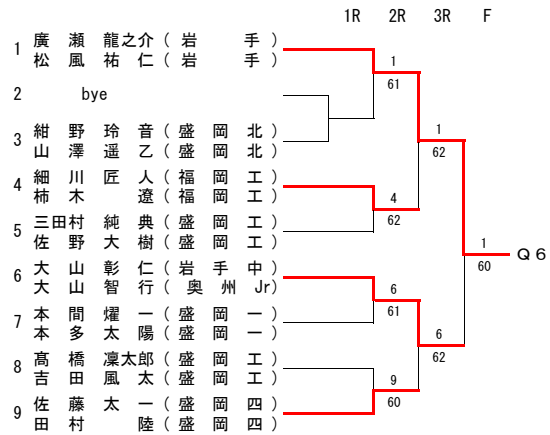
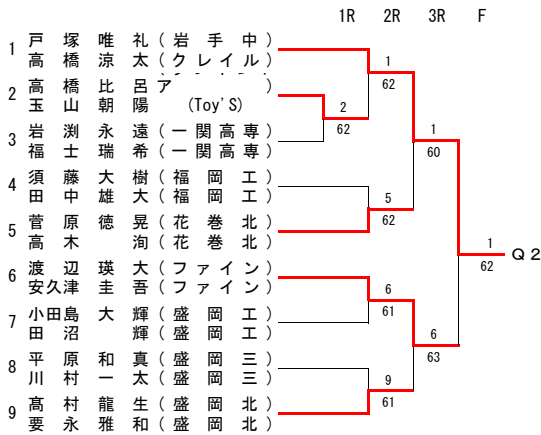
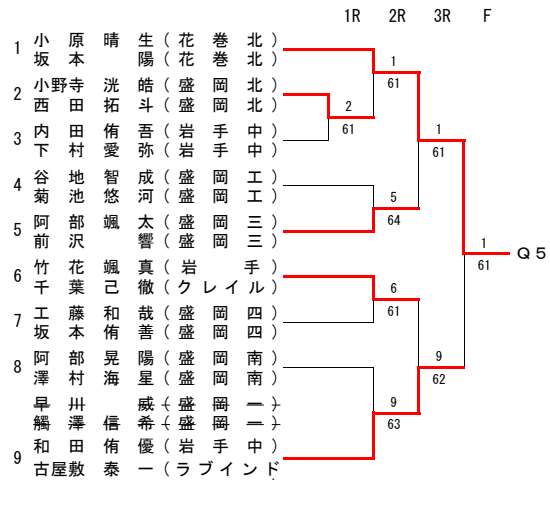
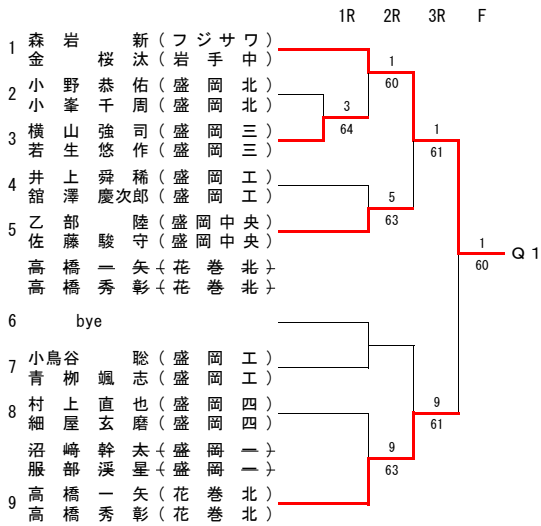

女子ダブルス <予選>

