

秋季ジュニアテニス(U15)選手権(中牟田岩手県選考会)

男子シングルス

【本戦トーナメント】

メインドロー

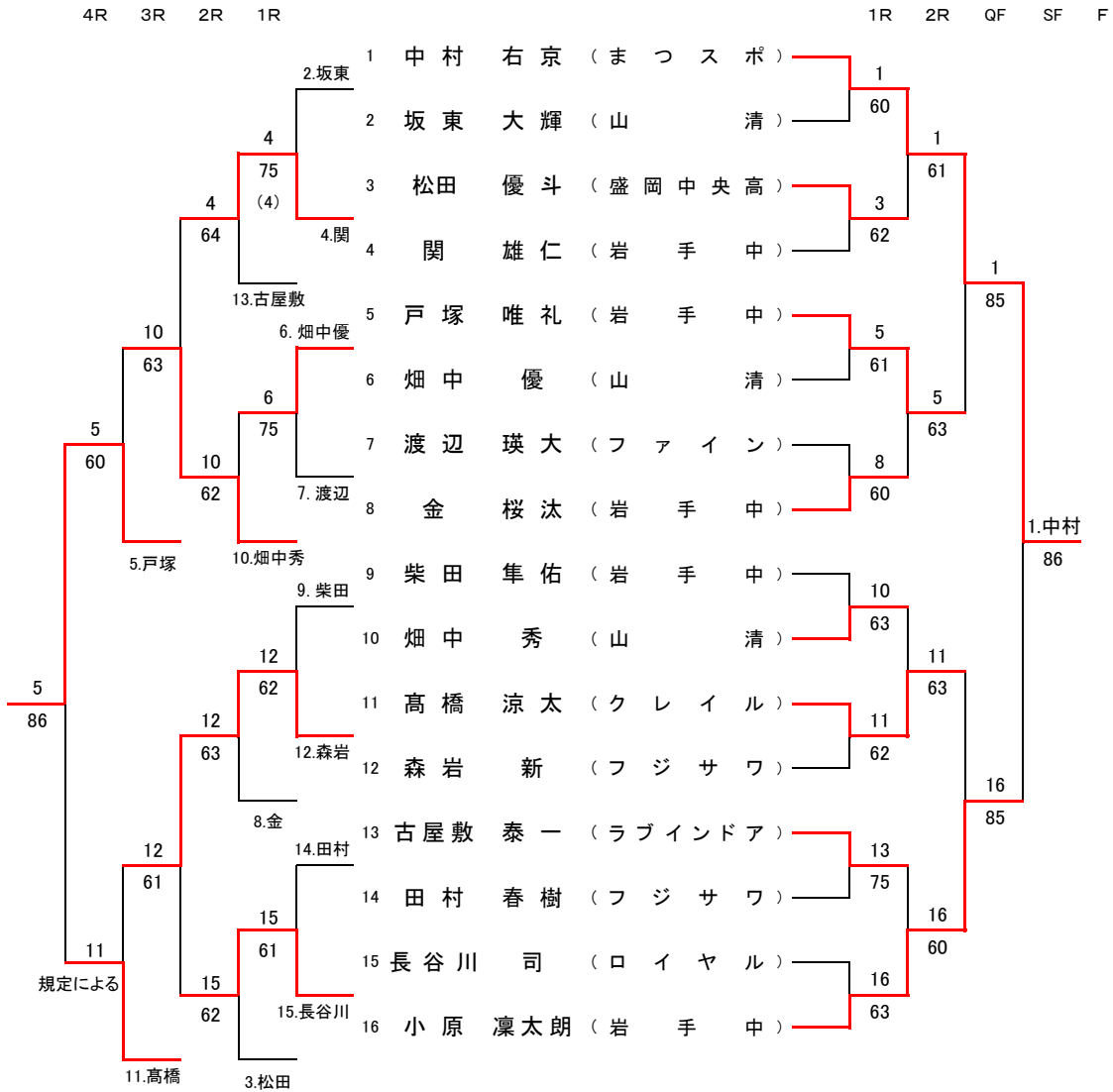

- 1位 中村 右京
- 2位 小原 凜太郎
- 3位 戸塚 唯礼
- 4位 高橋 涼太
- 5位 森岩 新
- 6位 畑中 秀

推薦順位決定戦(5位・6位)

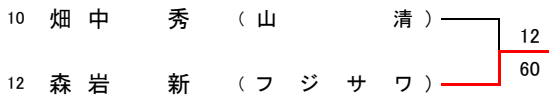

男子シングルス【予選】

【Q1】



【Q2】

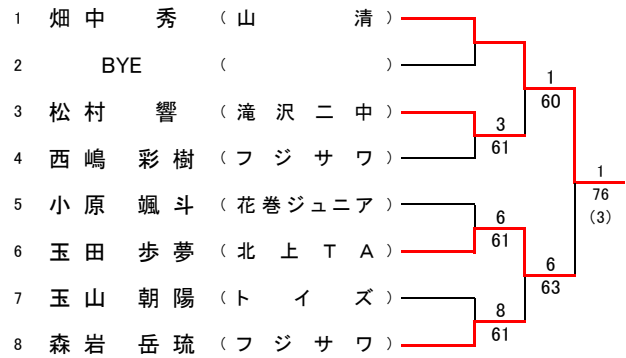

【Q3】



【Q4】

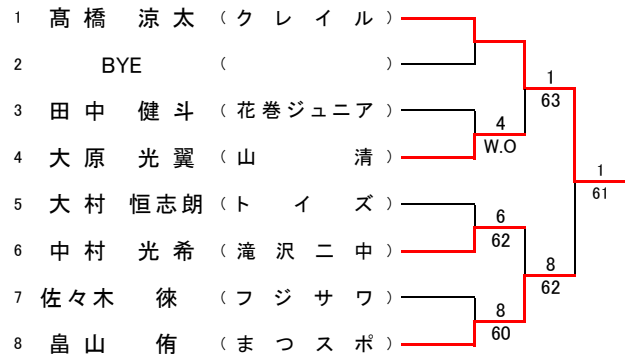

【Q5】

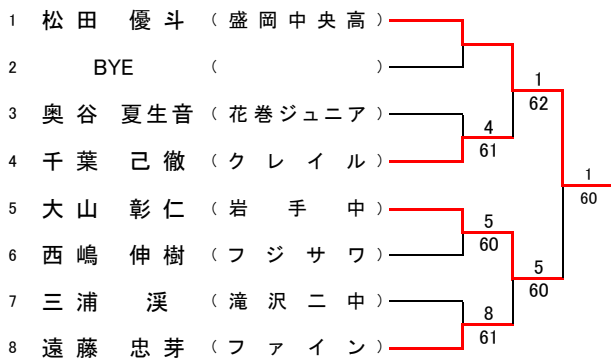

【Q6】



【Q7】

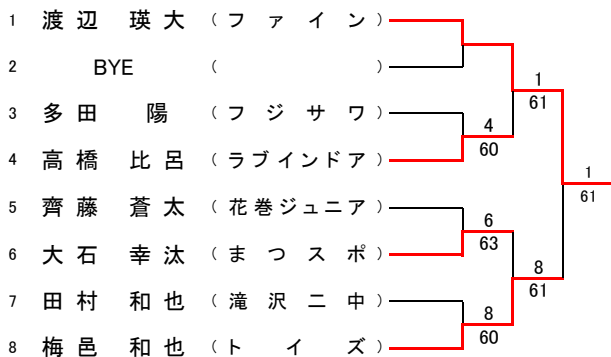

【Q8】

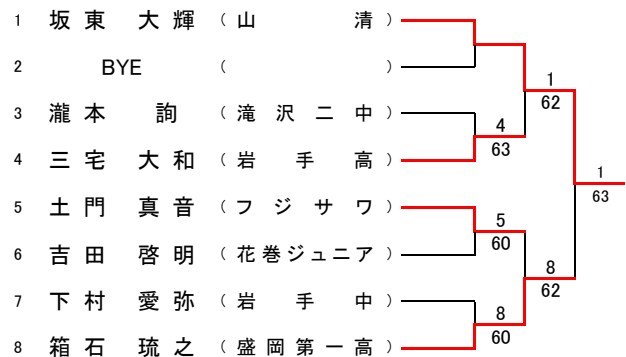

秋季ジュニアテニス(U15)選手権(中牟田岩手県選考会)

女子シングルス

メインドロー

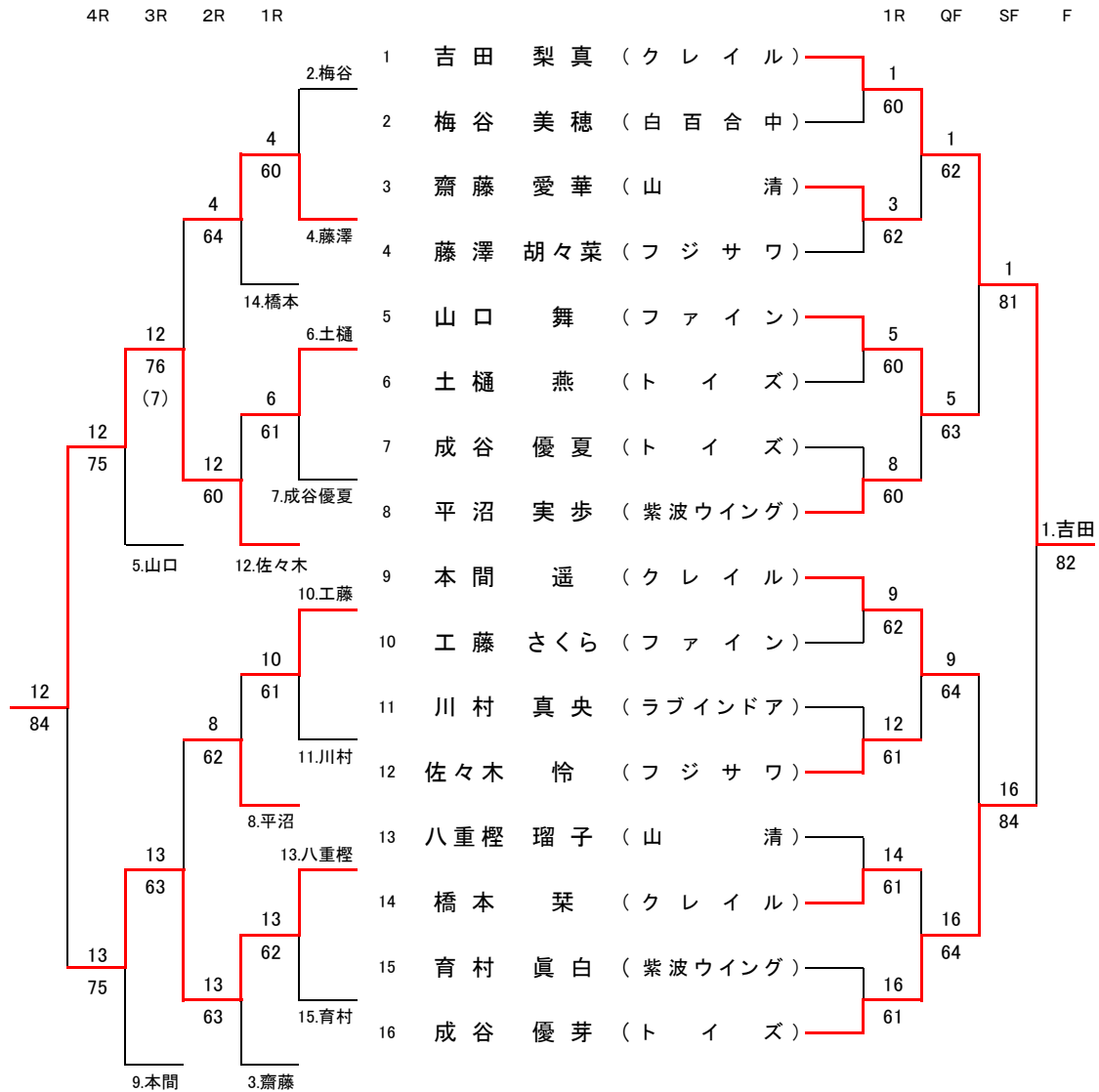

- 1 位 吉田 梨真
- 2 位 成谷 優芽
- 3 位 佐々木 怜
- 4 位 八重樫 瑠子
- 5 位 山口 舞
- 6 位 本間 遥

推薦順位決定戦(5位・6位)

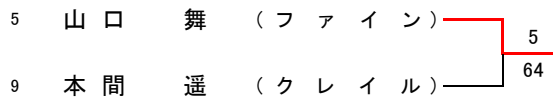

女子シングルス【予選】

【Q1】

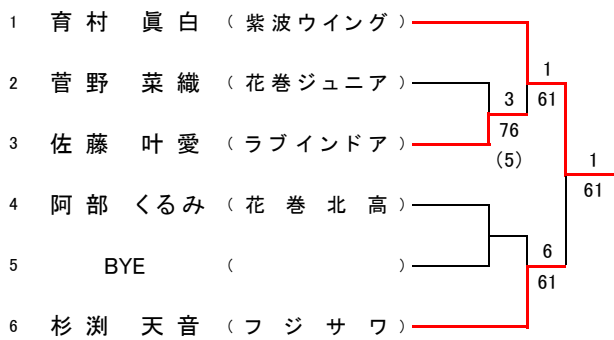

【Q2】

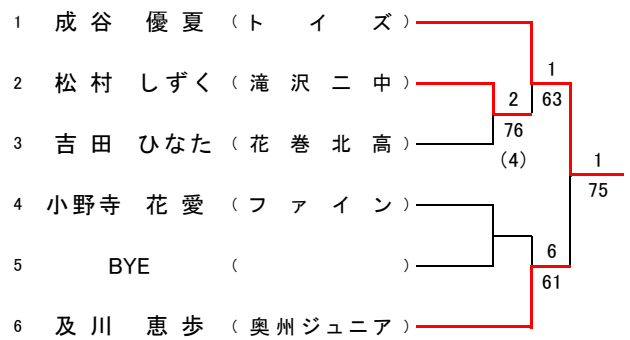

【Q3】

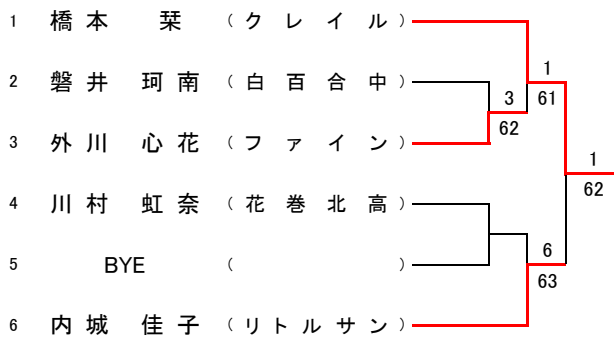

【Q4】

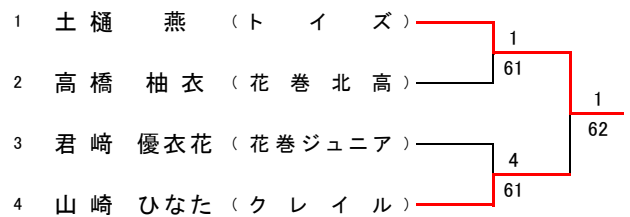

【Q5】

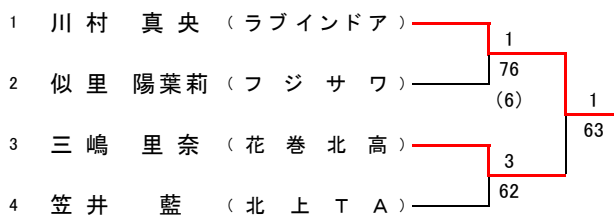

【Q6】

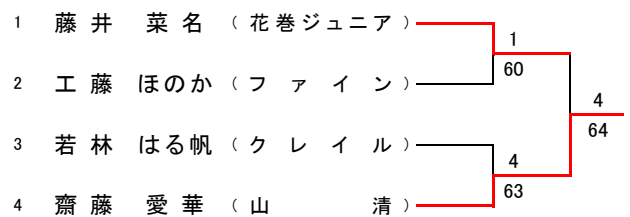

【Q7】

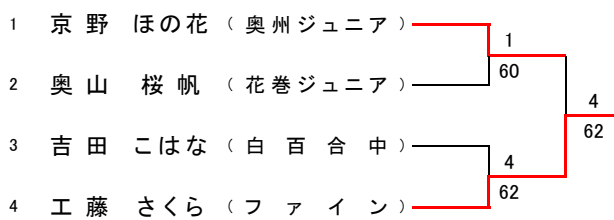

【Q8】

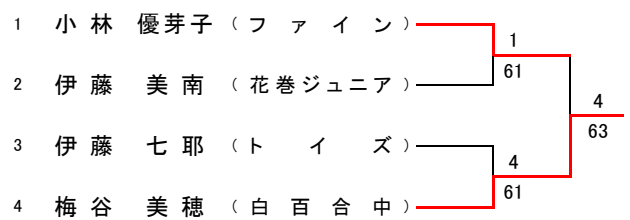

秋季ジュニアテニス(U15)選手権(中牟田岩手県選考会)

男子ダブルス

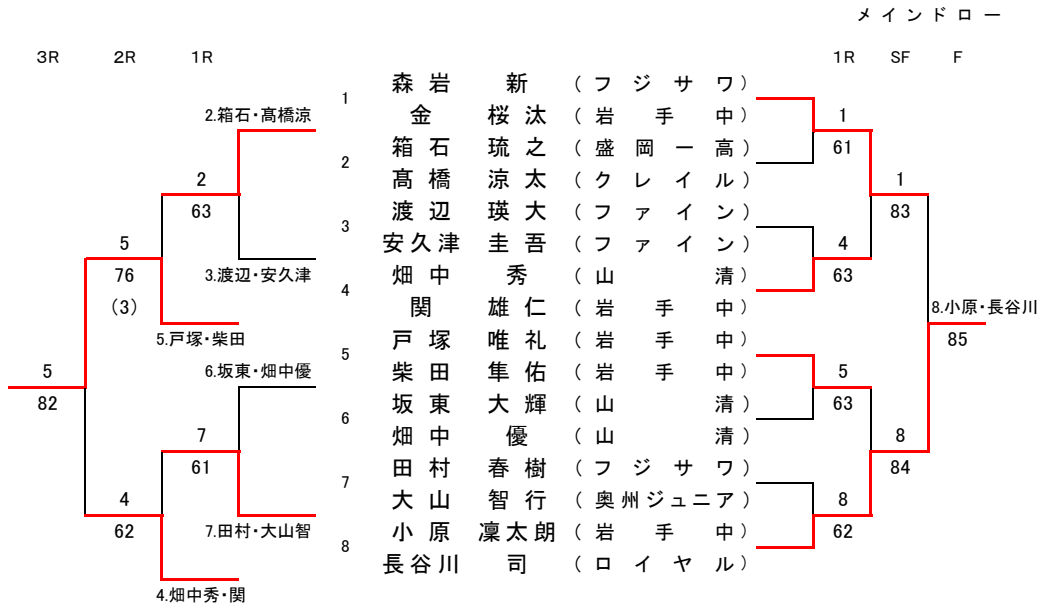

- 1位 小原凜太郎・長谷川司組
- 2位 森岩新・金桜汰組
- 3位 戸塚唯礼・柴田隼佑組
- 4位 畑中秀・関雄仁組
- 5位 箱石琉之・高橋涼太組
- 6位 田村春樹・大山智行組

推薦順位決定(5位・6位)

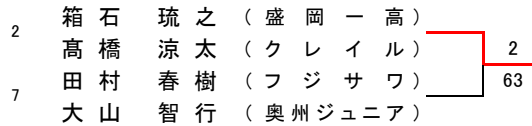

女子ダブルス

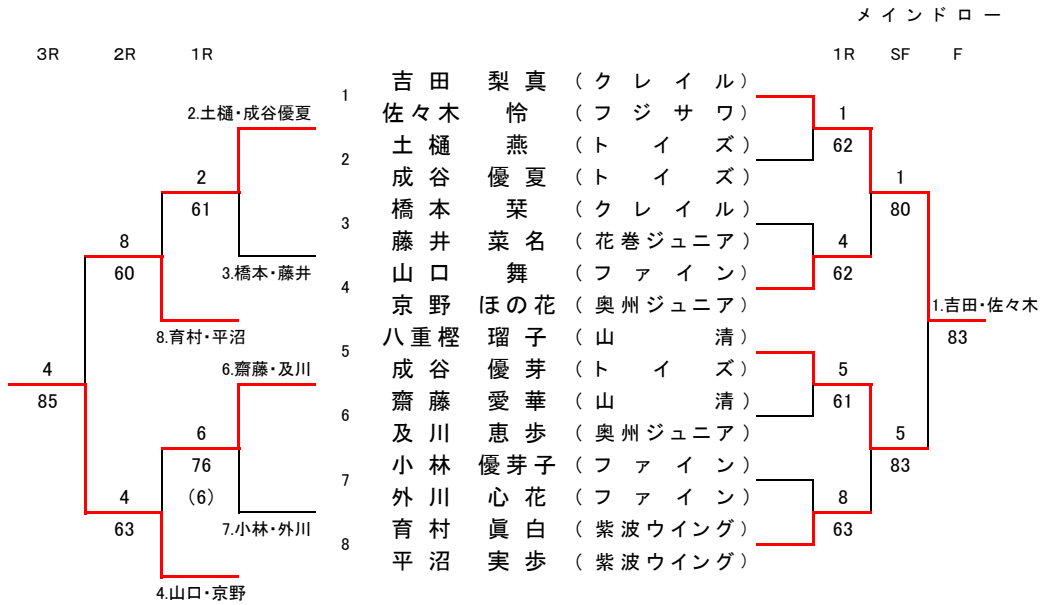

- 1位 吉田梨真・佐々木怜組
- 2位 八重樫瑠子・成谷優芽組
- 3位 山口舞・京野ほの花組
- 4位 育村眞白・平沼実歩組
- 5位 齋藤愛華・及川恵歩組
- 6位 土樋燕・成谷優夏組

推薦順位決定(5位・6位)

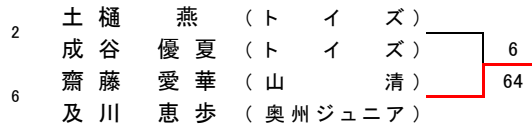

男子ダブルス【予選】

【Q1】

| | | | |
|---|--------|----------|------|
| 1 | 箱石 琉之 | (盛岡一高) | 1 |
| | 高橋 涼太 | (クレイル) | |
| 2 | 高橋 朋大 | (花巻ジュニア) | 3 61 |
| | 須田 廉法 | (花巻ジュニア) | |
| 3 | 熊谷 遼雅 | (フジサワ) | 62 |
| | 佐々木 徠 | (フジサワ) | |
| 4 | 大原 光翼 | (山清) | 1 |
| | 菅原 颯太 | (山清) | |
| 5 | BYE | () | 4 |
| | | | |
| 6 | 中村 光希 | (滝沢二中) | (3) |
| | 上川原 悠翔 | (滝沢二中) | |

【Q2】

| | | | |
|---|--------|----------|------|
| 1 | 田村 春樹 | (フジサワ) | 1 |
| | 大山 智行 | (奥州ジュニア) | |
| 2 | 内田 侑吾 | (岩手中) | 3 62 |
| | 下村 愛弥 | (岩手中) | |
| 3 | 梅 邑和也 | (トイズ) | 60 |
| | 大村 恒志朗 | (トイズ) | |
| 4 | 古屋敷 泰一 | (ラブインドア) | 1 |
| | 高橋 比呂 | (ラブインドア) | |
| 5 | BYE | () | 6 |
| | | | |
| 6 | 三浦 湊 | (滝沢二中) | 64 |
| | 松村 響 | (滝沢二中) | |

【Q3】

| | | | |
|---|--------|----------|------|
| 1 | 坂東 大輝 | (山清) | 1 |
| | 畑中 優 | (山清) | |
| 2 | 瀧本 詢 | (滝沢二中) | 2 62 |
| | 蒔苗 嵩大 | (滝沢二中) | |
| 3 | 奥谷 夏生音 | (花巻ジュニア) | 64 |
| | 阿部 遙輝 | (花巻ジュニア) | |
| 4 | 玉山 朝陽 | (トイズ) | 1 |
| | 濱田 理空 | (山清) | |
| 5 | BYE | () | 6 |
| | | | |
| 6 | 松田 優斗 | (盛岡中央高) | 64 |
| | 三宅 大和 | (岩手高) | |

【Q4】

| | | | |
|---|--------|----------|----|
| 1 | 大山 彰仁 | (岩手中) | 1 |
| | 和田 侑優 | (岩手中) | |
| 2 | 吉田 啓明 | (花巻ジュニア) | 60 |
| | 君崎 怜弥 | (花巻ジュニア) | |
| 3 | 井上 惟斗 | (滝沢二中) | 4 |
| | 田村 和也 | (滝沢二中) | |
| 4 | 渡辺 瑛大 | (ファイン) | 62 |
| | 安久津 圭吾 | (ファイン) | |

女子ダブルス【予選】

【Q1】

| | | | |
|---|--------|----------|----|
| 1 | 土樋 燕 | (トイズ) | 1 |
| | 成谷 優夏 | (トイズ) | |
| 2 | 三嶋 里奈 | (花巻北高) | 62 |
| | 阿部 くるみ | (花巻北高) | |
| 3 | 笠井 藍 | (北上T A) | 1 |
| | 佐藤 叶愛 | (ラブインドア) | |
| 4 | 鈴木 心都 | (白百合高) | 4 |
| | 梅谷 美穂 | (白百合中) | |
| | | | 61 |
| | | | |
| | | | 64 |
| | | | |

【Q2】

| | | | |
|---|--------|----------|----|
| 1 | 小林 優芽子 | (ファイン) | 1 |
| | 外川 心花 | (ファイン) | |
| 2 | 若林 はる帆 | (クレイル) | 63 |
| | 内城 佳子 | (リトルサン) | |
| 3 | 井上 春香 | (滝沢二中) | 1 |
| | 磐井 珂南 | (白百合中) | |
| 4 | 川村 真央 | (ラブインドア) | 4 |
| | 君崎 優衣花 | (花巻ジュニア) | |
| | | | 60 |
| | | | |
| | | | 64 |
| | | | |

【Q3】

| | | | |
|---|--------|----------|----|
| 1 | 橋本 菜 | (クレイル) | 1 |
| | 藤井 菜名 | (花巻ジュニア) | |
| 2 | 似里 陽葉莉 | (フジサワ) | 60 |
| | 杉 天音 | (フジサワ) | |
| 3 | 高橋 柚衣 | (花巻北高) | 1 |
| | 川村 虹奈 | (花巻北高) | |
| 4 | 松村 しずく | (滝沢二中) | 3 |
| | 吉田 こはな | (白百合中) | |
| | | | 64 |
| | | | |
| | | | 62 |
| | | | |

【Q4】

| | | | |
|---|--------|----------|----|
| 1 | 齋藤 愛華 | (山清) | 1 |
| | 及川 恵歩 | (奥州ジュニア) | |
| 2 | 伊藤 美南 | (花巻ジュニア) | 60 |
| | 奥山 桜帆 | (花巻ジュニア) | |
| 3 | 小野寺 花愛 | (ファイン) | 1 |
| | 工藤 ほのか | (ファイン) | |
| 4 | 藤澤 胡々菜 | (フジサワ) | 4 |
| | 藤澤 乃々花 | (フジサワ) | |
| | | | 62 |
| | | | |
| | | | 63 |
| | | | |